



Make it your

# Work space



## Collaboration

- 4 Teamarbeit
- 8 Desk sharing
- 12 Meeting

## Social

- 16 Willkommen
- 20 Zusammenkommen
- 24 Lounge
- 28 Cafeteria
- 32 Entspannen

## Focus

- 36 Kreativzonen
- 40 Arbeitsboxen
- 44 Gruppenarbeitsplätze
- 48 Einzelarbeitsplätze
- 56 Chefarbeitsplätze
- 60 Ergonomische Büros

## Die USM Welt

- 64 Starke Werte
- 66 Produktdetails
- 78 Oberflächen & Farben

Neue Formen der Lebensführung und Zusammenarbeit haben die heutige Raumgestaltung und Einrichtung von Büros besonders stark beeinflusst. Auch in naher Zukunft wird der Arbeitsplatz im Wandel bleiben.

Der traditionelle Einzelarbeitsplatz ist heute nur einer von vielen. Die Bürowelt ist offen: Adaptierbare Strukturen werden zunehmend zur Notwendigkeit, weil sie die heutigen Anforderungen an steter Kommunikation, Wohlbefinden am Arbeitsplatz und Flexibilität im Hinblick auf Denken, Handeln und Zusammenwirken erfüllen müssen.

USM ist für diese Zeiten wie geschaffen. Modularität, Flexibilität und Qualität verbindet man seit jeher mit USM. Unser breites Spektrum an Systembauteilen und anpassungsfähigen Büromöbeln hilft Ihnen bei der Gestaltung einer Arbeitsumgebung, die heute und zukünftig exakt den persönlichen Ansprüchen Ihrer Mitarbeitenden und den Gesamtanforderungen Ihrer Firma entspricht – wo Sie, Ihre Angestellten und Ihre Teams sich wohlfühlen und ihr kreatives Potenzial voll ausschöpfen können.

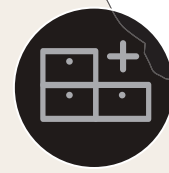
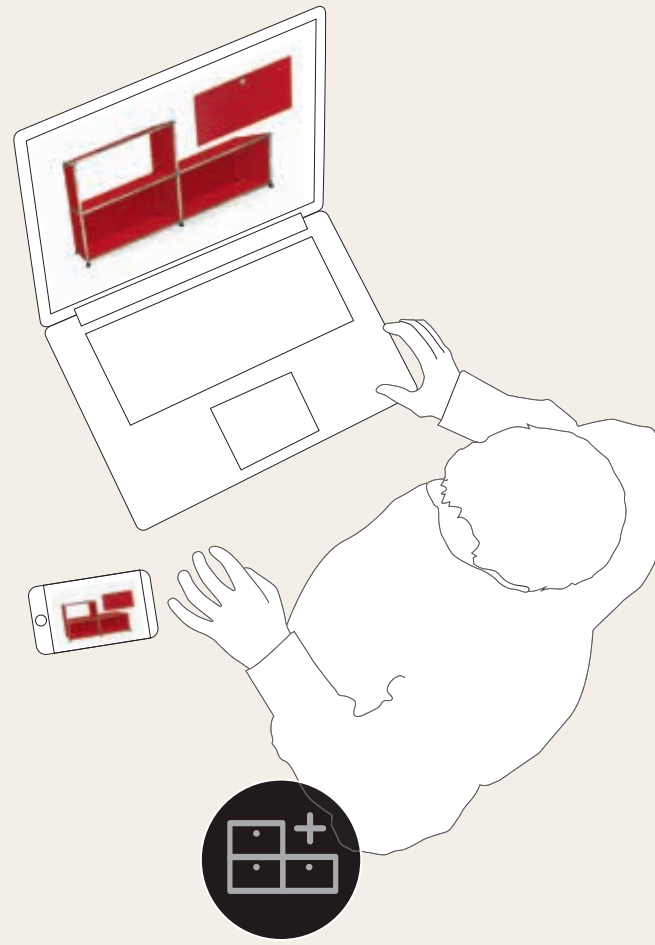

**Konfigurator**  
Konfigurieren und bestellen  
Sie Ihr individuelles  
USM Möbelstück online.



**Individuelle Beratung**  
Besuchen Sie unsere USM  
Showrooms oder einen unse-  
rer über 400 Vertriebspartner  
weltweit und lassen Sie sich  
individuell beraten. Finden  
Sie online den USM Vertriebs-  
partner in Ihrer Nähe.

[www.usm.com](http://www.usm.com)



TUESDAY  
PROS  
→ OUR FUTURE  
TRENDS  
MARKET  
Transition to the future  
L. THURSDAY  
WINNER

LIFE OF OUR DATA SHOULD BE TALK

GOAL  
GROUP STANCE  
PROSL  
Diversity



# Eine Reise in die Arbeitswelt von morgen



Ben van Berkel – Gründer UNStudio



Ren Yee – Leiter Innovations-  
strategie & Prognose

Seit dem vergangenen Jahr beschäftigt sich USM gemeinsam mit dem Team von UNStudio Futures mit der Frage, wie sich künftig unsere Arbeitswelt verändern wird. In zehn Jahren wird es Berufe geben, von denen wir heute noch nicht die leiseste Ahnung haben:

## Organ-Designer, Kybernetik-Leiter, Drohnen-Beauftragter. Wie wird diese Entwicklung unser Arbeitsumfeld – auch räumlich – verändern?

Mit dem Messeauftritt auf dem Salone del Mobile 2018 nahmen wir uns diesem Themenkomplex an und starteten das Projekt HomeWork. Der Grundstein für einen gemeinsamen Diskurs über die künftige Arbeitswelt war gelegt.

Angespornt durch den Gewinn der beiden Frame Awards haben wir zur Vertiefung der Thematik im Sommer das USM WorkHouse geschaffen. Gemeinsam mit internationalen Experten unterschiedlichster Fachrichtungen wurden in zweitägigen Workshops Zukunftsvisionen entworfen und eine Reihe von Szenarien entwickelt.

Wie hat sich die Arbeitswelt in den zurückliegenden 50 Jahren verändert? Laut Plan sollte die vielversprechende Digitaltechnik, die überall und jederzeit verfügbar ist, uns Arbeit abnehmen und mehr freie Zeit verschaffen. Doch daraus wurde nichts – wir arbeiten mehr denn je, wo immer wir gerade sind. An unserem Verhältnis zum Computer hat sich seither nicht wirklich etwas geändert. Damals wie heute starren wir wie gebannt auf Bildschirme, die uns mit Daten überfluten.

**Wie wäre es, wenn wir nicht länger verkrampft am Schreibtisch sitzen, sondern unsere Arbeit künftig auf spielerische Art erledigen?** Die Arbeitswelt ist im Umbruch. Waren bislang vor allem effizienzsteigernde analytische Fähigkeiten gefragt, so wird heute die Kreativität in einem zunehmend komplexen, sich schnell verändernden Umfeld mit hohem Innovationsbedarf immer bedeutsamer.

Wie kann sich unser Arbeitsumfeld an diese Veränderungen anpassen?

**Wegweisendes Bürodiesign muss uns vom Schreibtisch befreien und den aktiven Einsatz unseres gesamten Körpers ermöglichen.**

Künftig werden uns Sprachassistenten bei unseren Aufgaben unterstützen. Bildschirme werden durch Gespräche, Gesten und Beleuchtung verdrängt. In Räumen mit erweiterter Realität (XR, eXtended Reality) werden wir Informationen in realen Räumen einblenden und zu allen Seiten bewegen können.

Um gleichzeitig unser Bedürfnis nach sozialen Kontakten zu befriedigen, darf sich das Arbeitsumfeld jedoch nicht in den Vordergrund drängen, sondern nur dezente Hinweise auf sein Angebot an Interaktionsformen – zu zweit oder um Team – und technischen Leistungen geben. Es wird technikfreie Bereiche geben, in denen Textur und Haptik im Vordergrund stehen, individuelle Persönlichkeit zum Ausdruck kommt oder kollektive Identität entstehen kann.

So werden Technik und Haptik immer mehr miteinander verschmelzen. Mit Pflanzen in Hydroponiksystemen werden wir uns die Natur in die Innenbereiche holen und unsere Arbeit durch Nutzung von erweiterter Realität zu einem natur- und wirklichkeitsnahen Erlebnis machen.

Ben van Berkel,  
Ren Yee



Collaboration

# Teamarbeit







# Collaboration



Plug and play  
Über Klappen in jedem  
Tisch können Sie Ihre  
Laptops, Smartphones  
und andere Geräte  
müheles an das Strom-  
und Kommunikations-  
netz anschließen –  
einfach einstecken und  
loslegen.

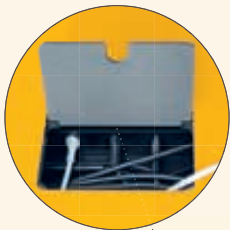

## Teamgeist

- 1.0 Ein großer Tisch für Meetings: Drei Meter lange USM Haller Plus Tische in MDF, pulverbeschichtet, goldgelb, schaffen einen ebenso farbenfrohen wie inspirierenden, gemeinschaftlichen Arbeitsplatz im modernen Büro – mit Adaptionen für verschiedene, wichtige Accessoires wie Lampen, USB-Adapter oder Bildschirmbügel.



## Superschreibtisch

- 2.0 Arbeitsmethoden unterscheiden sich, Teams ändern sich in Größe und Zusammensetzung. Ihre Bürogestaltung passt sich Ihrem individuellen Bedarf und immer neuen Projekten an. USM Haller Tische gibt es in Eiche furniert, geölt, braun und in verschiedenen anderen Farben, Größen, Formen und Materialien. In Kombination mit unseren Rollcontainern ergibt sich ein Maximum an Platz und Vielseitigkeit.



## Raum teilen, Menschen verbinden

- 3.0 USM Haller kombiniert verschiedene Funktionen in einem Möbelstück: Es bietet Stauraum, teilt Räume und dient als perfekte Theke für spontane Teambesprechungen – Inspiration und Vielfalt ohne Grenzen. All dies im angenehmen Enzianblau: ein willkommener Farbakzent an Ihrem Arbeitsplatz.

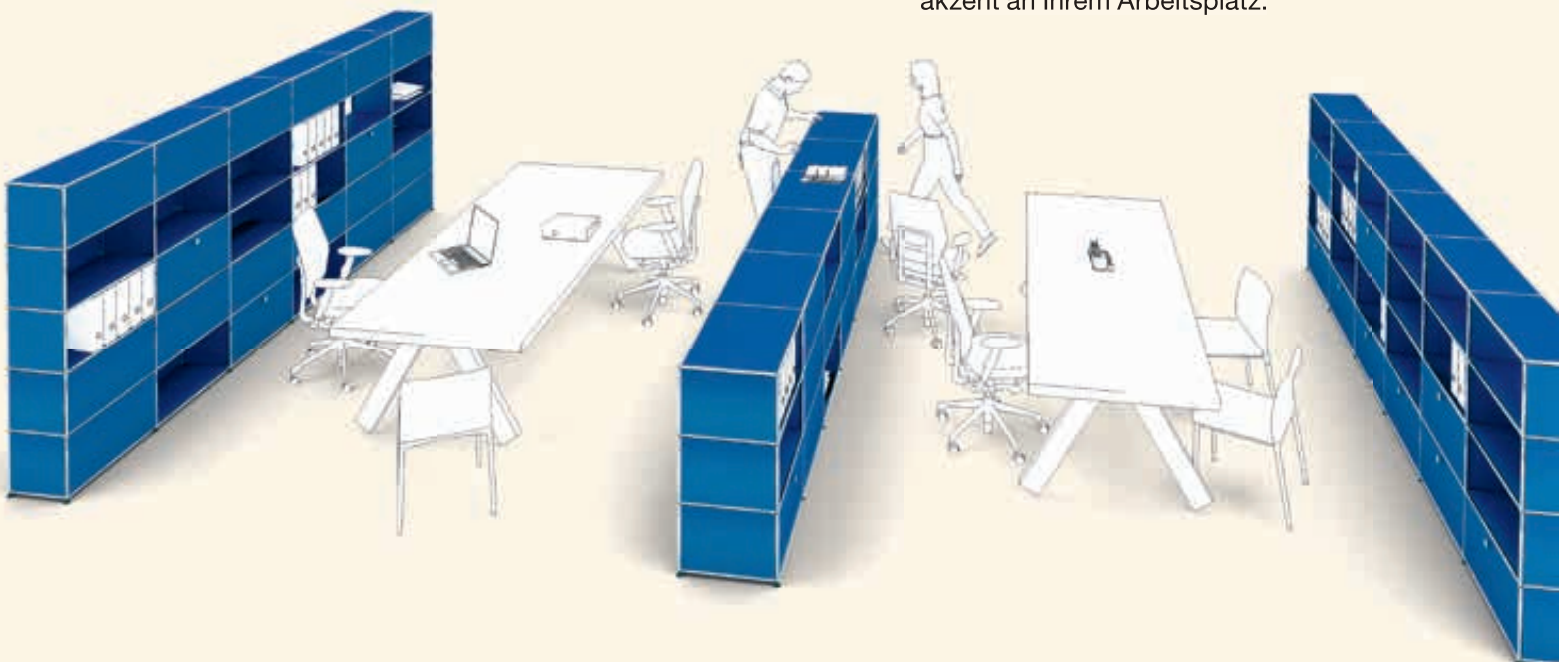

Collaboration

# Desk sharing





# Collaboration



## Beweglichkeit, Zusammenarbeit

- 4.0 Fünf intuitiv höhenverstellbare USM Kitos M Plus Tische in Kunstharz, mittelgrau, hell, werden zu einer beweglichen Arbeitsstätte zusammengefügt – und erlauben den schnellen Wechsel von einem Schreibtisch zum nächsten, um miteinander an einem gemeinsamen Projekt zu arbeiten.

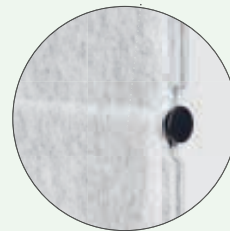

Geräuschdämmung  
und Privatsphäre

Sorgen Sie für ein individuelles und geräuscharmes Ambiente am gemeinsamen Arbeitsplatz: USM Privacy Panels bieten modulare Lösungen und können je nach Bedarf schnell aufgestellt und wieder abgebaut werden.



Der verstellbare  
Bildschirmbügel  
Mit je zwei verstellbaren  
Rasterungen nach  
vorne und hinten. So  
können Sie den Sicht-  
abstand individuell  
anpassen.

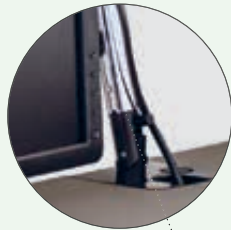

## Hot desking

- 5.0 Der gemeinsame Arbeitsplatz von heute:  
Sechs USM Kitos M Plus Tische – individuell  
höhenverstellbar in jeder Größe – in Kunstharz,  
warmgrau, dunkel, ergeben sechs Arbeits-  
plätze. Mehrere Mitarbeiter benutzen einen  
Einzelarbeitsplatz zu unterschiedlichen  
Zeiten – und alle haben ihren eigenen reinoran-  
gen Caddy für persönliches Arbeitsmaterial.

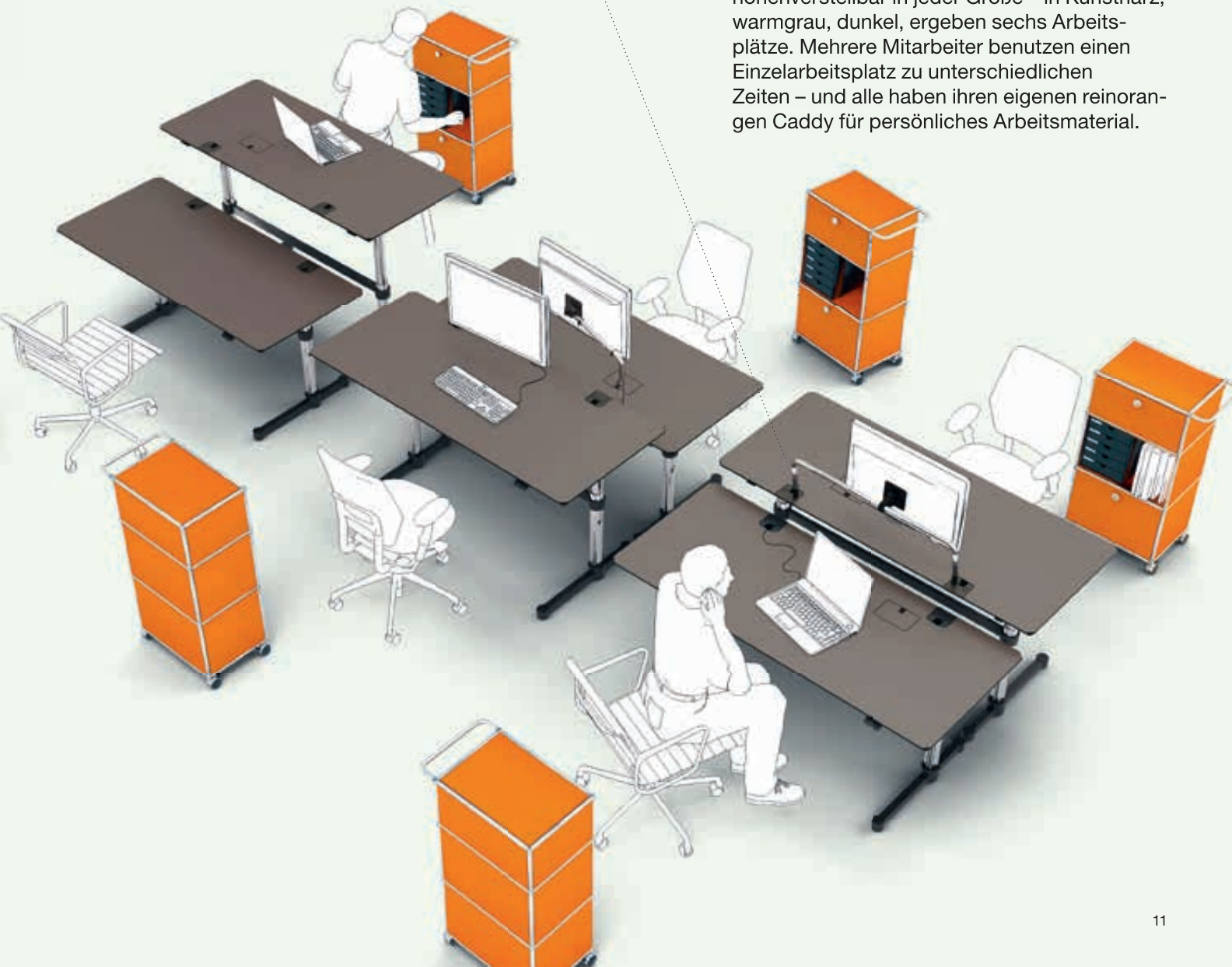

Collaboration

# Meeting







# Collaboration



## Klassische Sitzung

- 6.0 Meetings auf höchstem Stilniveau: Der drei Meter lange USM Haller Tisch in Eiche furniert, geölt, weiß, macht eine gute Figur in schlichter Umgebung – elegant, zeitlos, repräsentativ.

Geräuschkämpfung  
Verkleidungselemente aus perforiertem Metall, innen mit Vlies bespannt: Akustische USM Haller Elemente sorgen für eine starke Dämpfung von Hintergrundgeräuschen und verbessern dadurch die allgemeine Arbeitsplatzatmosphäre.

## Ausgeklügelte Ablage

- 7.0 Jede Menge Stauraum: Das klassische USM Haller Sideboard in Mattsilber ist äußerst nützlich und verleiht jeder Besprechungsumgebung die nötige Finesse.

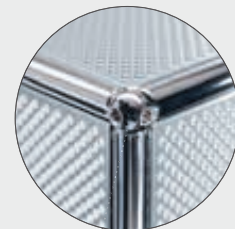

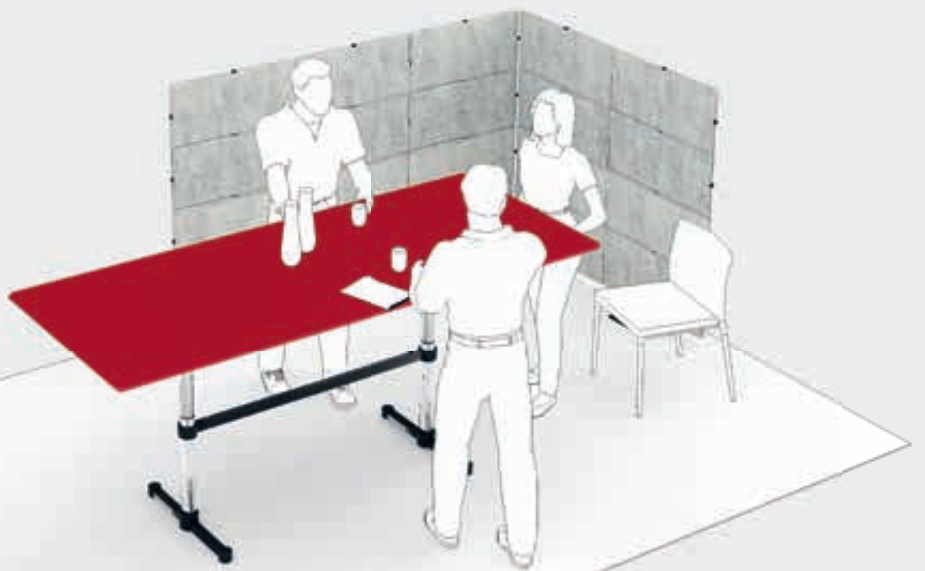

## Informelles Meeting

- 8.0 Eine Menge Platz in komfortabler Höhe: Der USM Kitos M Meeting Tisch ist für spontane Meetings im Stehen mit bis zu acht Personen konzipiert – die Höhe lässt sich intuitiv und sekundenschnell verstellen.



## Konferenzraum

- 9.0 Schaffen Sie Ihr vielseitiges und flexibles Konferenzzimmer: Alle Elemente lassen sich schnell auf die jeweilige Situation abstimmen. Sechs USM Haller Rechtecktische in Lino-leum Mauve, ein USM Haller Servierwagen und ein Sideboard, beide graphitschwarz, ergeben die ideale Ausstattung für erfolgreiche Präsentationen und bieten allen Anwesenden klare Sicht und genügend Platz für technische Geräte.

Social

# Willkommen





# Social



## Der erste Eindruck zählt

10.0 Mit ihrer schlichten und klassischen Front heißt die USM Haller Empfangstheke in Reinweiß mit Schrägtablen – zur Auslage von Prospekten und Zeitschriften – Besucher und Geschäftspartner auf freundliche und elegante Weise willkommen. Und sie bietet eine Menge gut versteckten Stauraum. Der MDF pulverbeschichtete USM Haller Tisch in Reinweiß ist eine ebenso perfekte wie praktische Lösung.

## Ein herzliches Willkommen

11.0 Das freistehende USM Haller Highboard in Reinorange verleiht jedem Büro eine freundliche Note. Als multifunktionales Möbelstück kann es als Empfangstheke, als Info-Point oder Dockingstation eingesetzt und genau dort aufgestellt werden, wo es gerade passt.



## Bitte nehmen Sie Platz

- 12.0 Die USM Haller Empfangstheke signalisiert dem Besucher einfach und verständlich, an wen er sich wenden kann und wo er empfangen wird. Die Theke kann mit einer Sitzgelegenheit für den Gast ausgerüstet werden. Praktisch, wenn diese Anlaufstelle auch zur Besprechung oder Erledigung von Formalitäten dient.



Farbinseln  
Die USM Privacy Panels gibt es in einer großen Auswahl verschiedener Farben. Passen Sie die Aufbaublenden Ihrem Bedarf und Geschmack an, denn sie lassen sich mühelos auf- und wieder abbauen.

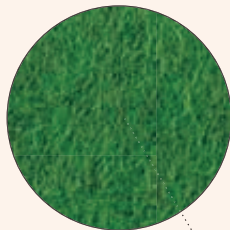

## Warteraum mit Stil

- 13.0 Mit den USM Privacy Panels schaffen Sie im Handumdrehen einen privaten Rückzugsort in einem offenen Empfangsbereich. Stellen Sie ein bequemes Sofa und einen USM Beistelltisch in Reinorange dazu, und Sie haben Ihren idealen Warte- und Komfortbereich oder Rückzugsort.

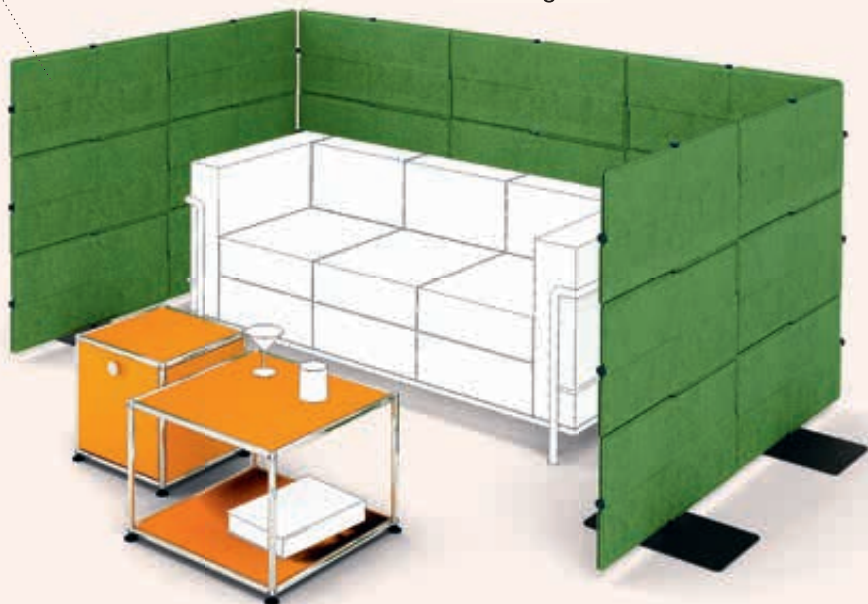

Social

# Zusammen- kommen







# Social

Stauraum mit Mehrwert  
Metall-Ausziehtüren:  
Leicht zu öffnen, bieten  
sie eine Menge Stau-  
raum.

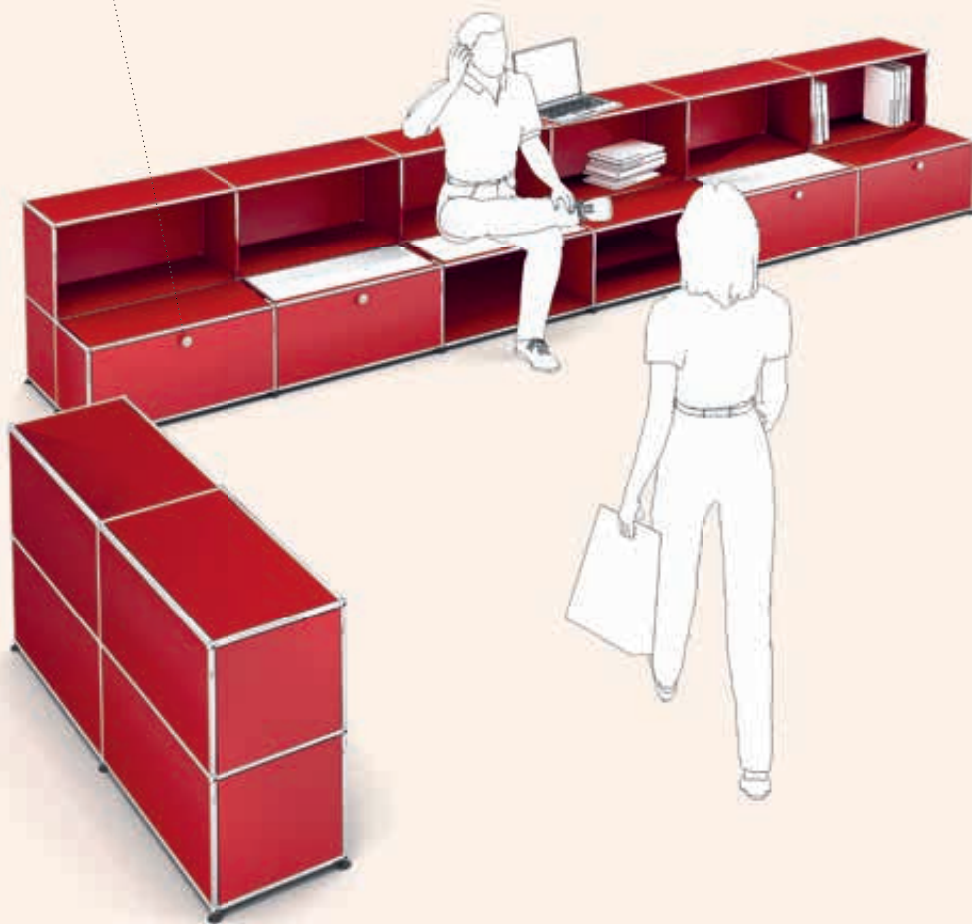
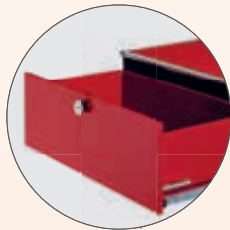

## Büro-Forum

14.0 Selbstverständlich bietet die USM Haller Bank in Rubinrot sehr viel Stauraum. Aber das ist noch längst nicht alles: Erstellen Sie Ihr eigenes Forum, das Herzstück Ihrer Bürowelt. Hier legen Sie Ihre Pausen ein oder halten zwanglose Besprechungen – und alles, was Ihr Team braucht, kann griffbereit verstaut werden.

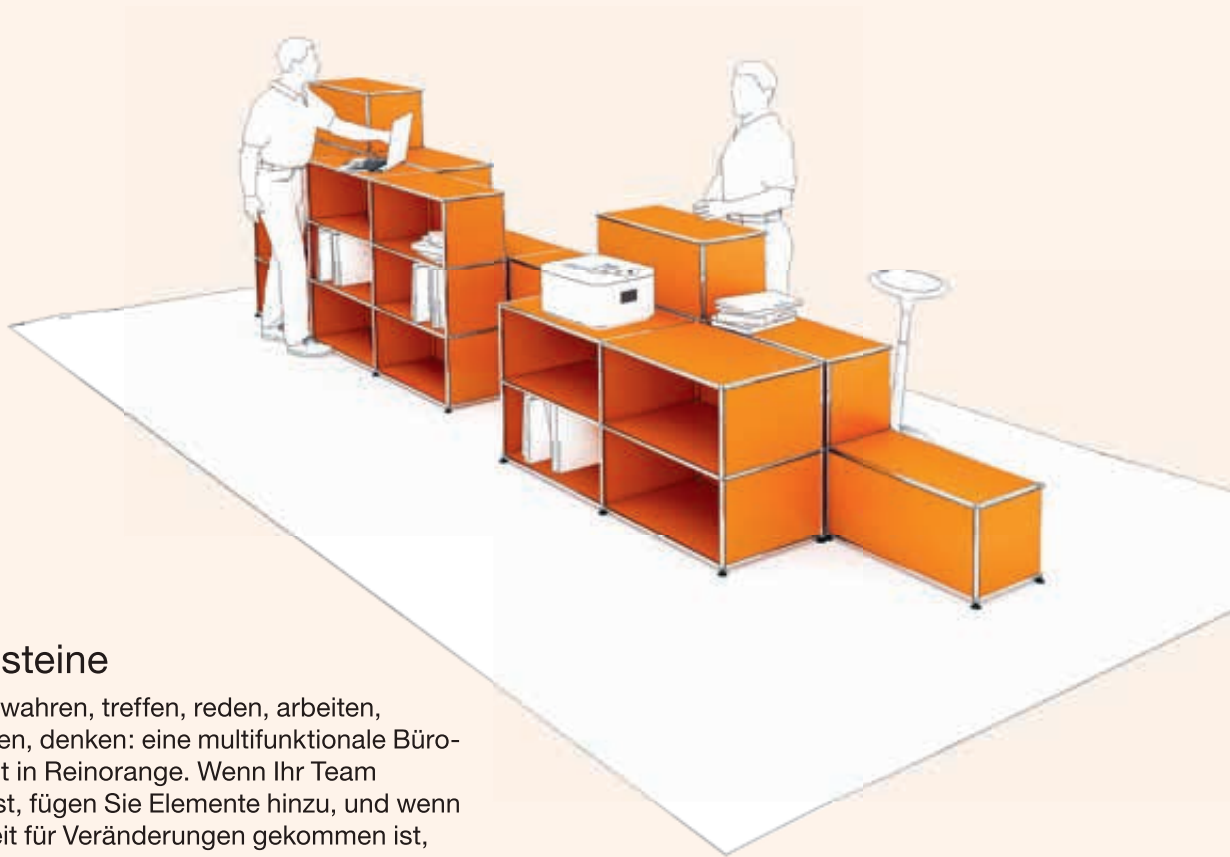

## Bausteine

- 15.0 Aufbewahren, treffen, reden, arbeiten, drucken, denken: eine multifunktionale Büroeinheit in Reinorange. Wenn Ihr Team wächst, fügen Sie Elemente hinzu, und wenn die Zeit für Veränderungen gekommen ist, ändern Sie die Zusammenstellung. Den Möglichkeiten und Ihrer Fantasie sind fast keine Grenzen gesetzt.



## Zusammentreffen

- 16.0 Es ist alles eine Frage der Anordnung: Wählen Sie die multifunktionalen USM Haller Einheiten in Reinweiß und die USM Privacy Panels in verschiedenen Farben. Kombinieren Sie Funktionen, Farben, Größen sowie Formen und schaffen Sie den Gemeinschaftsbereich, den Sie sich wünschen oder den Sie brauchen.

Social

# Lounge





# Social

Stauraum mit Mehrwert  
Magnetische Bücherstützen aus Metall: die perfekte Lösung für ein USM Haller Bücherregal. Entdecken Sie die gesamte Palette cleverer Accessoires auf Seite 67.



## Oase der Ruhe

- 17.0 Schaffen Sie Ihre eigene stilvolle Insel: Wählen Sie ein USM Haller Bücherregal in Beige mit Schrägtablarren für die Auslage von Zeitschriften sowie eine Reihe von USM Haller Beistelltischen (zum Beispiel in Beige, Braun und Reinweiß). Ihr perfekter Platz zum Entspannen mit Kollegen.



Bücherstütze  
für Büchertablar:  
Eine weitere elegante  
Lösung für Ihr Bücher-  
regal. Entdecken Sie  
die gesamte Palette  
cleverer Accessoires  
auf Seite 67.

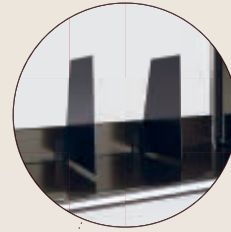

## Offene Bibliothek

18.0 Viel mehr als ein gewöhnliches Bücherregal: Das USM Haller Bücherregal in Braun kann von beiden Seiten genutzt werden, dient als halboffener Raumteiler und hat natürlich auch jede Menge Platz für Bücher. Weitere Verwendungsmöglichkeiten bieten zudem das braune Sideboard und der freistehende, höhenverstellbare USM Kitos E Rundtisch in Eiche furniert, geölt, natur.

## Private Bereiche

19.0 Bringen Sie etwas Behaglichkeit in Ihre Bürowelt. Sorgen Sie dafür, dass Sie und Ihre Kollegen sich wie zu Hause fühlen. Ein paar USM Privacy Panels bieten Abgeschlossenheit, USM Haller Couchtische mit Unterglaslackierung vermitteln Wohnatmosphäre, während der Stauraum in Reinweiß für ein elegantes Extra sorgt.



Social

# Cafeteria







## Zeit für eine Pause

20.0 Die grüne USM Haller Einheit ist vorne und hinten offen und somit von beiden Seiten zugänglich. Als Stauraum und Arbeitsfläche gleichzeitig, ist sie die perfekte Lösung für die Teeküche im Büro. Weitere Schubladen, Türen, Zwischentabulare und praktische Accessoires können jederzeit hinzugefügt werden.



## Kaffeetheke

21.0 Ein freundlicher Ort, an dem sich Kollegen zu einer kurzen Mittags- oder Kaffeepause treffen: Die USM Haller Theke in Lichtgrau mit Vitrine dient als Auslage für kleine Gerichte, Kuchen oder Desserts und ist die ideale Kaffeebar in jeder Arbeitsumgebung. Machen Sie doch mal eine Pause!

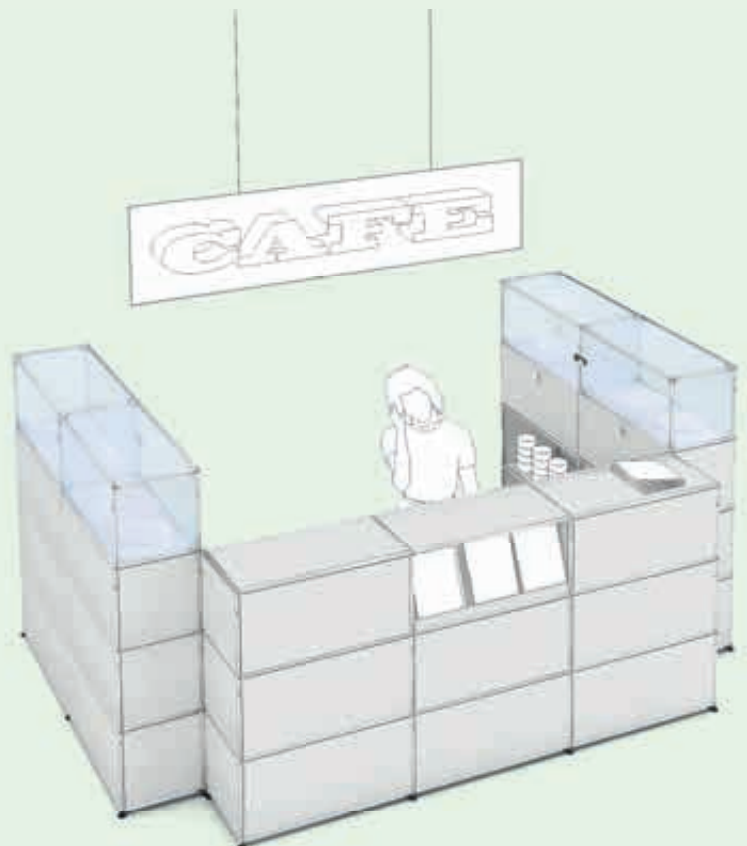

Im Sitzen oder Stehen nutzbar  
Ohne Strom, stufenlos  
höhenverstellbar, ob im  
Sitzen oder Stehen.



## Mittagstisch

22.0 Genießen Sie Ihr Mittagessen im Büro – in einem farbenfrohen, entspannenden Ambiente, im Sitzen oder Stehen. Die freistehenden, höhenverstellbaren USM KITOS E Quadrat- und Runtische sind aus pulverbeschichtetem MDF und in vielen verschiedenen Farben erhältlich.

Social

# Entspannen





## Multitasking

23.0 Eine Multimedia-Bibliothek für das moderne Büro, ein Gemeinschaftsbereich für Pausen oder zwanglose Meetings. Und alles ist vorhanden: Stauraum, Bücher und Zeitschriften, elektronische Unterhaltungs- und Kommunikationsgeräte – alles in einem USM Haller Regal in Lichtgrau und Graphitschwarz, mit einer großen Vielfalt an Auszieh-, Klapp- und Einschubtüren.



## Komfort mit Stil

24.0 Machen Sie Pause mit Stil: Mit seinem eleganten Design passt das USM Haller Sideboard in Beige mit Vitrine perfekt zu geschmackvollen Möbelstücken und Accessoires. Genießen Sie Ihre Zeit mit zeitlosem Design!

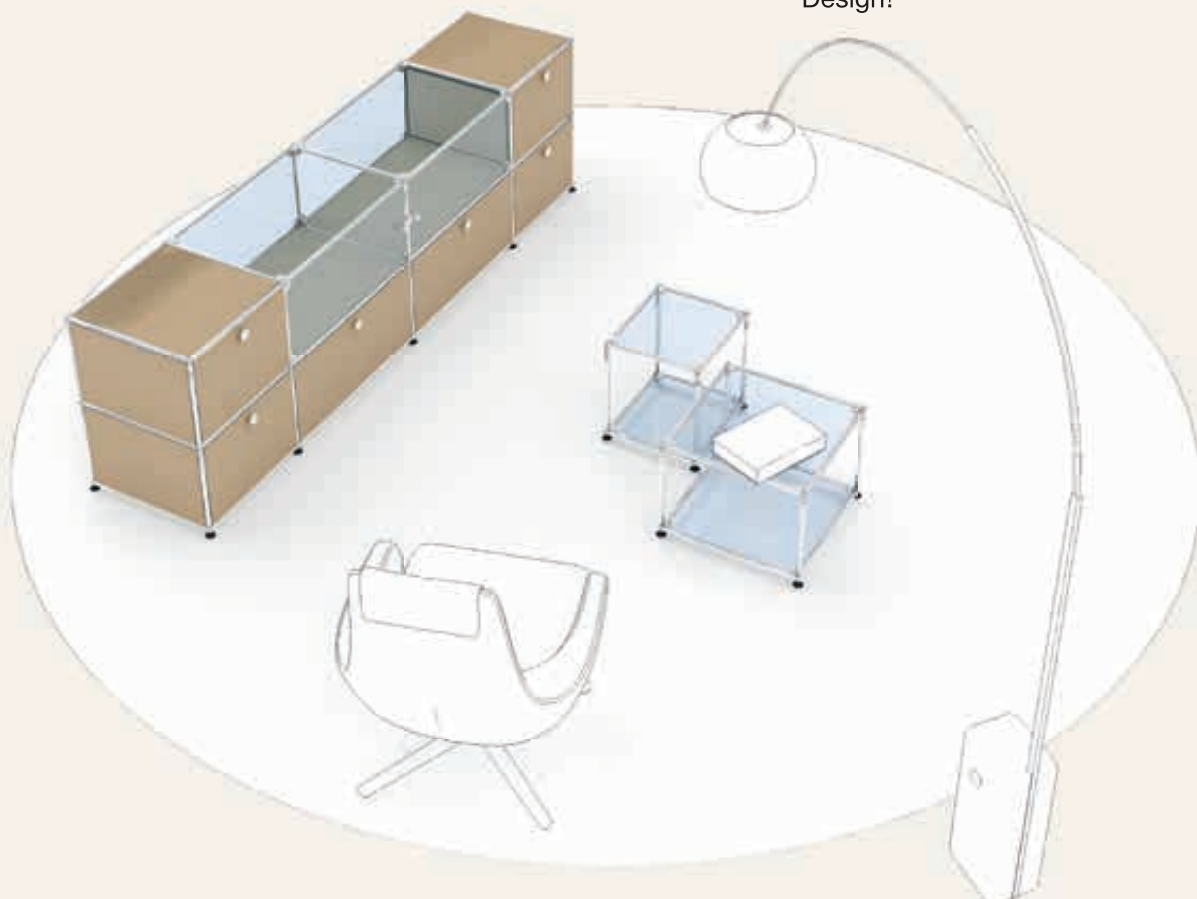

Vielfalt  
Kugeln, Rohre, Bleche –  
spielerisch gestalten  
Sie aus Einzelelemen-  
ten Ihre Wunschmöbel.  
Auch online mit  
dem Konfigurator!  
[www.usm.com](http://www.usm.com).

## Spielarena

25.0 Sie können es sich leisten, sich ein wenig zurückzulehnen und zu entspannen – auch bei der Arbeit. Der moderne Arbeitsplatz bietet Raum zum Entspannen, Genießen und Spielen. Und ist schnell eingerichtet. Stellen Sie einfach auf spielerische Art und Weise ein paar grüne USM Haller Regale und Beistellmöbel auf. Und schon sieht alles ganz anders aus – und macht Spaß!

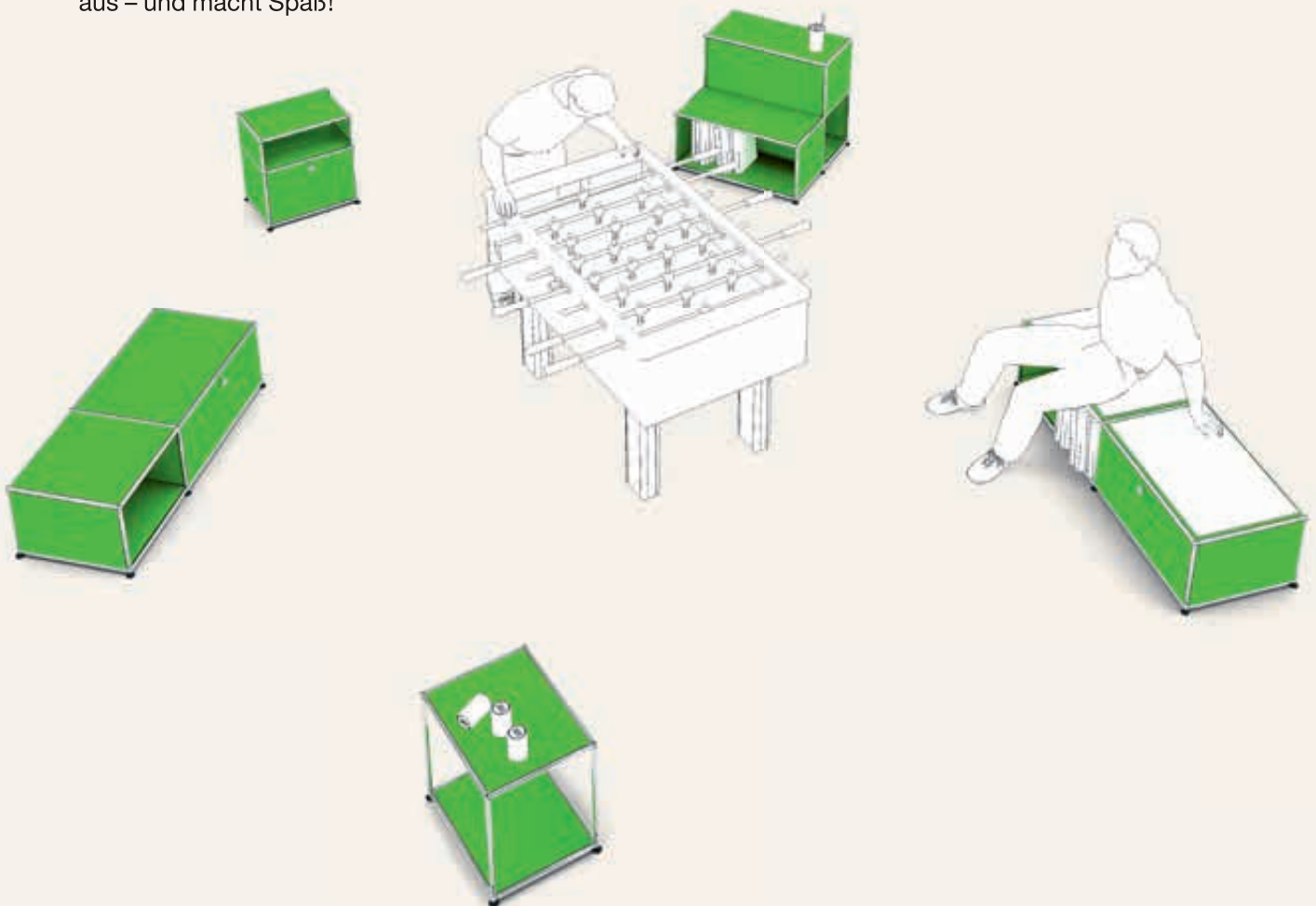
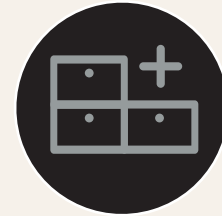

Focus

# Kreativzonen







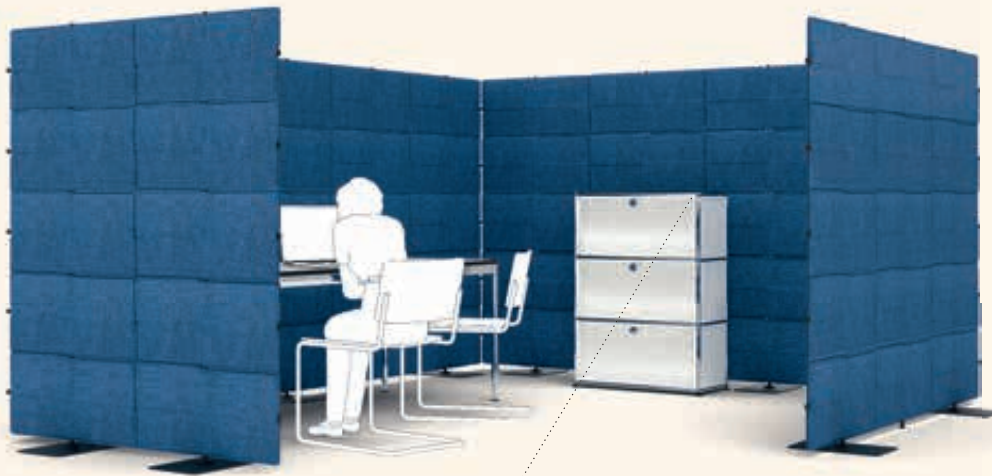

## Raum für Konzentration

26.0 Ein Rückzugsort im offen gestalteten Büro-  
raum: Blaue USM Privacy Panels schützen  
Sie vor der Außenwelt und schlucken Hinter-  
grundgeräusche. Das USM Haller Regal  
in Reinweiß enthält ebenfalls akustische  
Elemente – beste Voraussetzung für konzentriertes  
Arbeiten und kreative Meetings.

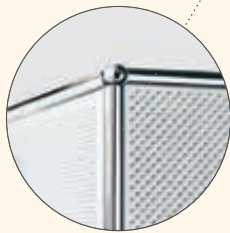

Geräuschdämmung  
Verkleidungselemente  
aus perforiertem  
Metall, innen mit Vlies  
bespannt: Akustische  
USM Haller Elemente  
sorgen für eine starke  
Dämmung

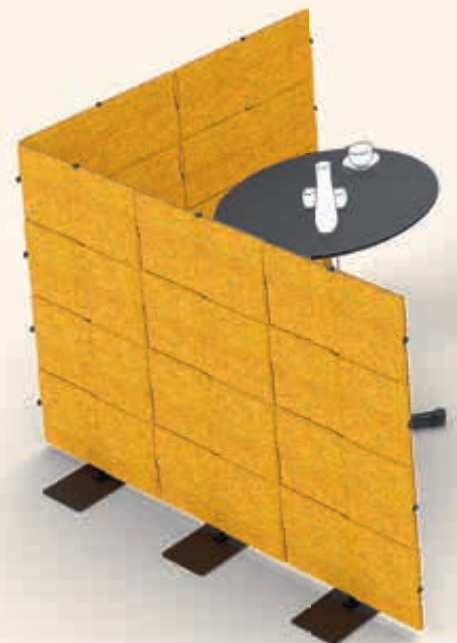

Freie Struktur  
Durch ein spezielles  
Detail der geometri-  
schen Form jedes ein-  
zelnen USM Privacy  
Panels verhalten sie  
sich wie eine durch-  
gehende Oberfläche.

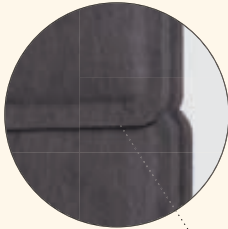

## Flexible Zonierung

27.0 Die Möglichkeiten zur Einrichtung, Kombi-  
nation und Verwendung sogenannter Fokus-  
boxen sind endlos. Die USM Privacy Panels  
bieten dank ihrer Systembauweise die Flexi-  
bilität, um Zonen innerhalb eines Raumes  
zu schaffen, verschiedene Arbeitsweisen  
auf engem Raum zu ermöglichen und setzen  
Farbakzente an den richtigen Stellen.

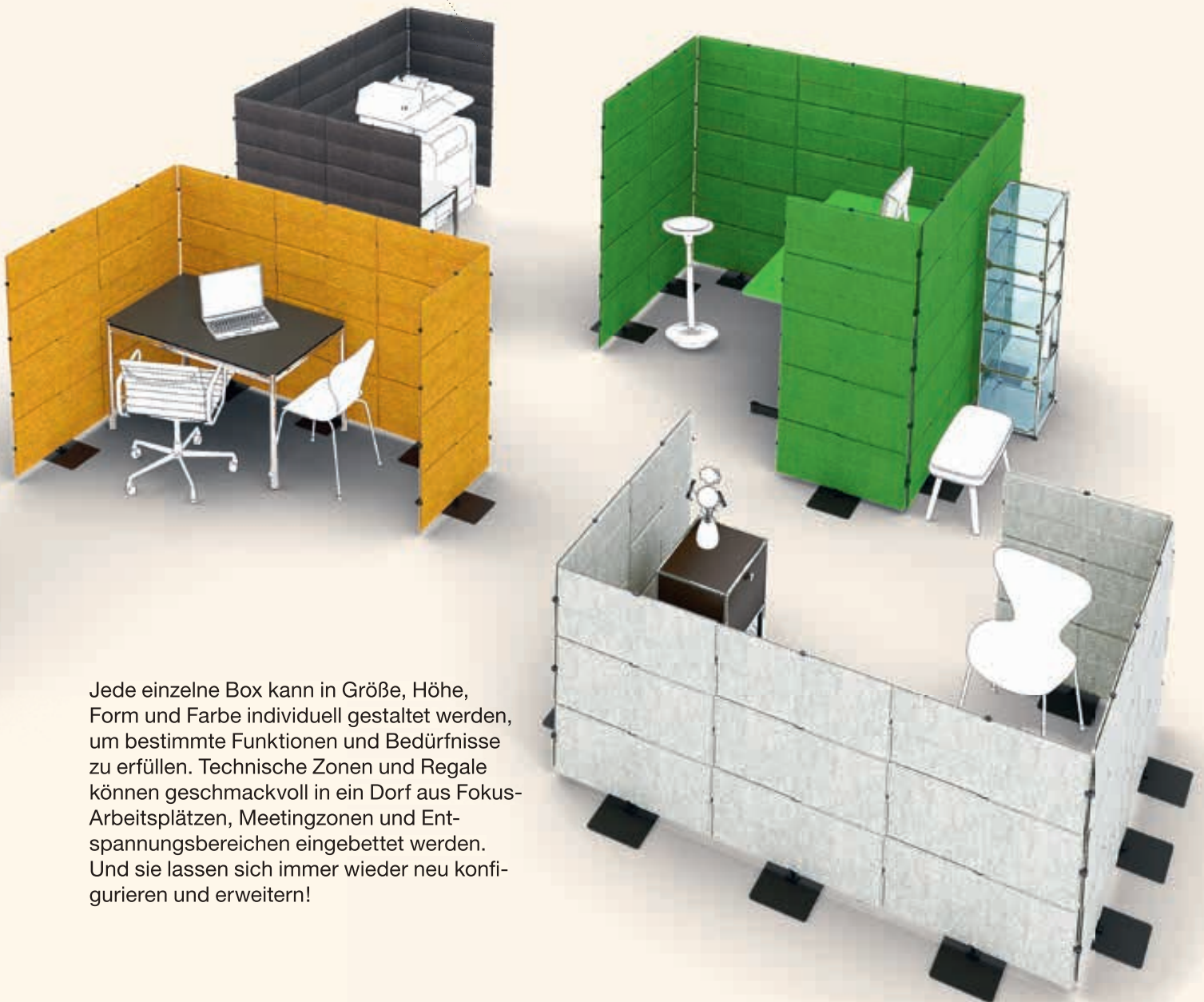

Jede einzelne Box kann in Größe, Höhe,  
Form und Farbe individuell gestaltet werden,  
um bestimmte Funktionen und Bedürfnisse  
zu erfüllen. Technische Zonen und Regale  
können geschmackvoll in ein Dorf aus Fokus-  
Arbeitsplätzen, Meetingzonen und Ent-  
spannungsbereichen eingebettet werden.  
Und sie lassen sich immer wieder neu konfi-  
gurieren und erweitern!

Focus

# Arbeitsboxen







## Raum zum Denken

28.0 Schaffen Sie einen Rückzugsort zur Konzentration mit den gelben USM Privacy Panels, richten Sie ihn mit USM Haller Tischen in pastellgrauem Kunstharz ein, stellen Sie einen graphitschwarzen Caddy dazu – und schon haben Sie die perfekte Arbeitsumgebung, einen Rückzugsort, kunstvoll abgetrennt vom Arbeitsplatz des Nachbarn.

## Absolute Ruhe

29.0 Die USM Privacy Panels sorgen für kompakte und geschützte Arbeitsbereiche in unterschiedlicher Größe, Form und Farbe – schnell aufzustellen und umzubauen. Wir empfehlen eine Kombination aus USM Haller Advanced Tischen aus Kunstharz in Perlgrau und Rollcontainer in Rubinrot.

Mehrwert  
Schieben Sie das Tischblatt beim USM Haller Tisch Advanced weg und lassen Sie Ihre Kabel und Utensilien für den Netzwerkzugang darunter verschwinden.



Bicolor  
Gestalterische Freiheit – die Vorder- und Rückseite der einzelnen USM Privacy Panels lassen sich durch ihre modulare Fertigung zweifarbig gestalten.

Focus

# Gruppen- arbeitsplätze







# Focus

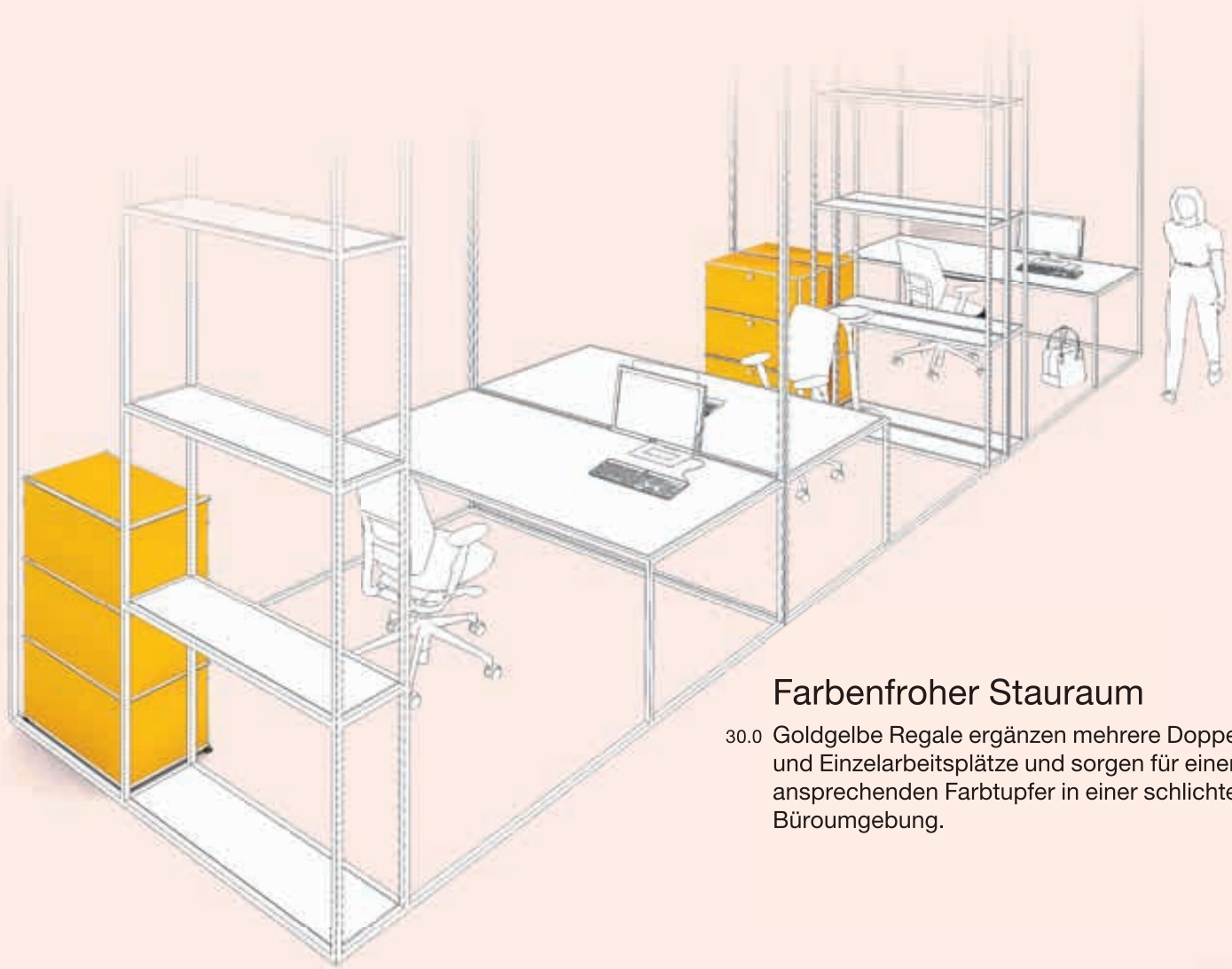

## Farbenfroher Stauraum

30.0 Goldgelbe Regale ergänzen mehrere Doppel- und Einzelarbeitsplätze und sorgen für einen ansprechenden Farbtupfer in einer schlichten Büroumgebung.



Perfekte Organisation  
 USM Inos Kasten-Sets  
 mit fünf oder zehn  
 Schubladen erleichtern  
 Ihnen die übersichtliche  
 Aufbewahrung und  
 helfen Ihnen bei einer  
 ordentlichen Ablage.  
 Entdecken Sie die  
 gesamte Palette cle-  
 verer Accessoires auf  
 Seite 67.

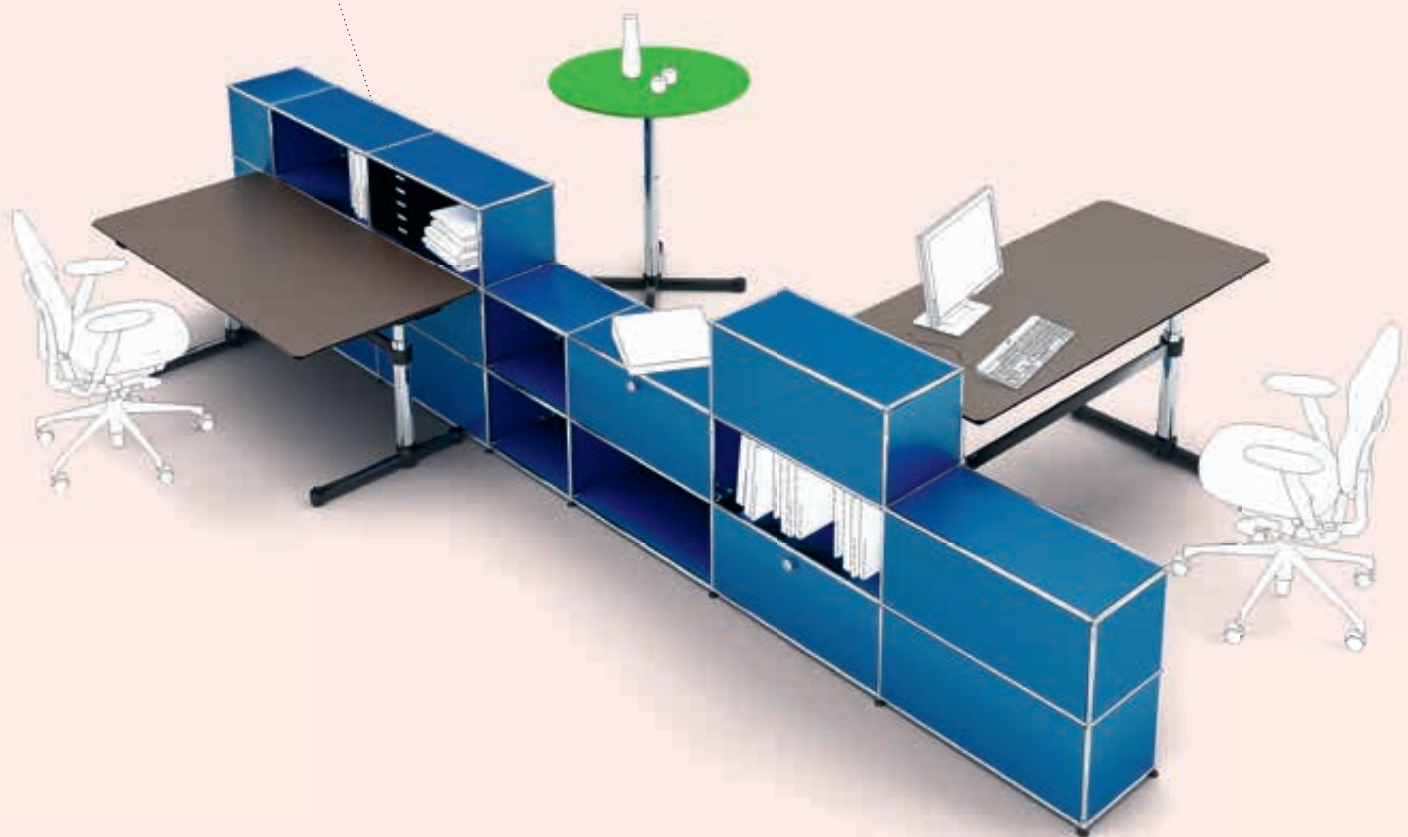

## Funktionale Ausrichtung

31.0 Ihre zeitlose Bürogestaltung mit Stil, Klasse und einem angenehmen Farbakzent: dank den USM Haller Regalen in Rubinrot. Die praktischen Raumteiler sind von beiden Seiten zugänglich, optimieren Raum und Funktionen und lassen sich grenzenlos fortsetzen.

## Starke Verbindung

32.0 Das USM Haller Regal in Enzianblau ist das Verbindungselement zwischen zwei Einzelarbeitsplätzen mit elektronisch höhenverstellbaren USM Kitos E Tischen. Besonders clever dabei – die Einheit ist von beiden Seiten zugänglich und dient beiden Mitarbeitenden.

Focus

# Einzel- arbeitsplätze







## Klassische Schönheit

33.0 Ein klassischer Doppel-Arbeitsplatz in zeitloser Eleganz: USM Kitos M Plus Tische in Eiche furniert, schwarz, mit USM Regalen in Graphitschwarz, die auch als Raumteiler dienen. Schlichte Perfektion in zeitloser Schönheit.

## Team Player

34.0 USM Kitos Tische in Linoleum Ash, kombiniert mit hellgrauen USM Privacy Panels, ergeben einen modernen und flexiblen Bürobereich für vier Mitarbeiter, die je nach Bedarf einzeln oder als Gruppe arbeiten können. Die gelben USM Privacy Panels werden zu einer Technikbox zusammengefügt, die allen Teammitgliedern zugänglich ist.



Zusätzliche Plattform  
Die Klapptüren bilden nicht nur eine schöne Front für die verstauten Gegenstände, sondern sind auch leicht zugänglich und ganz besonders wichtig: Sie dienen als zusätzliche Arbeitsfläche mit einer Traglast von bis zu 10 kg je Klapptür.



## Raum zum Atmen

35.0 Ein Doppel-Arbeitsplatz für ein gut eingespieltes Duo – ausgestattet mit allen notwendigen Möbeln höchster Qualität: Raumteilung durch USM Privacy Panels in Anthrazitgrau, extra geräumige USM Haller Tische mit Unterglaslackierung in Stahlblau und USM Regale in Stahlblau.







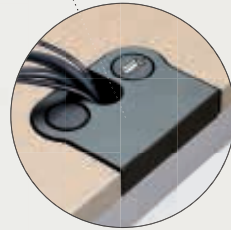

Individualisierbar  
Zur Anpassung an individuelle Anforderungen sind bei den Tischen USM Haller Plus und Advanced zwei Adaptionpunkte in die Tischoberfläche eingelassen, in die bis zu vier Accessoires einfach eingesteckt werden können.

## Gemeinsamer Stauraum

36.0 Wir nennen es eine «Z-Konfiguration». Damit werden zwei Einzelarbeitsplätze zu einer gemeinsamen Einheit verknüpft: zwei USM Haller Plus Tische in Eiche furniert, geölt, weiß, mit Adaptionpunkten und ein gemeinsames USM Haller Sideboard mit Schubladen, das von beiden Seiten zugänglich ist.

## Maximale Effizienz

37.0 Vier Mitarbeiter, wenig Platz, volle Konzentration: vier USM Haller Advanced Kunstharz-Schreibtische in Perlgrau, getrennt durch zwei USM Privacy Panels in Anthrazitgrau und zwei USM Haller Korpusse mit extra tiefen Ausziehtablarren in Mittelgrau. Ausziehtüren sorgen dafür, dass das gesamte Volumen an Stauraum genutzt werden kann.



## Platzsparend

38.0 Extrem kompakter Arbeitsplatz mit USM Kitos M Plus Tischen in Linoleum Pebble und drei Sideboards in Beige, ergänzt durch Korpusse mit extra tiefen Schubladen für jeden Schreibtisch: effiziente Raumnutzung in Perfektion.



Aufgeräumter Schreibtisch  
Kein Kabelsalat auf dem Schreibtisch: Der USM Kitos M Plus Tisch ist immer aufgeräumt. Alle Kabel- und Netzwerkanschlüsse sind unter dem Tischblatt – ordentlich und leicht zugänglich.

Focus

# Chef- arbeitsplätze





# Focus



## Schlichtheit siegt

39.0 So könnte Ihr zeitlos elegantes Managerbüro aussehen: ein USM Haller Tisch in stahlblauer, matter Unterglaslackierung, ein weißer Rollcontainer – Designikonen, die echte Führungskompetenz verkörpern.

## Stilikone

40.0 Repräsentativ, schlicht, anspruchsvoll: Der USM Haller Tisch in Linoleum Nero und das Sideboard mit Vitrine liefern den Beweis – Sie wissen, wer Sie sind und was Sie repräsentieren.

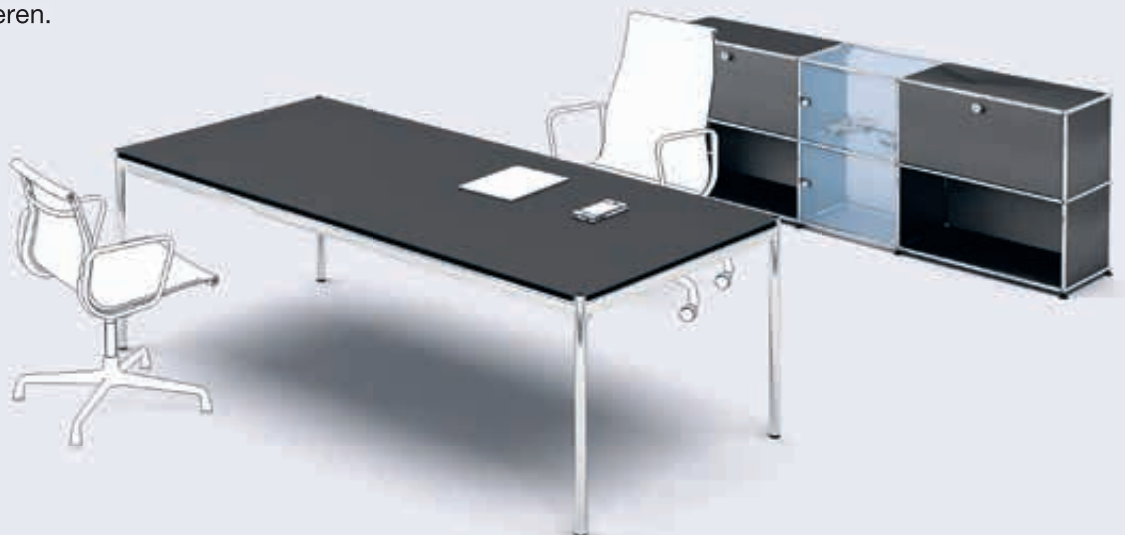

## Nehmen Sie Platz

- 41.0 Ein Managerbüro, in dem Sie sich willkommen fühlen: Der USM Haller Tisch wird ergänzt durch einen kleineren, quadratischen USM Haller Tisch, beide in Anthrazitgrau, MDF pulverbeschichtet. Das Sideboard in Reinweiß fügt sich natürlich in seine Umgebung ein, während der Doppelkorpus in Rubinrot die Blicke auf sich zieht.



## Sitzen und stehen

- 42.0 Das Regal in Goldgelb setzt einen farblichen Akzent in diesem funktionellen und doch stilvollen Büro. Die Tische USM Kitos E Plus und E freistehend, beide in Linoleum Charcoal, sind höhenverstellbar – sitzen oder stehen Sie bei Ihrer Arbeit oder einem spontanen Meeting.

Focus

# Ergonomische Büros









## Komfortzone

43.0 Entspannen und Arbeiten in einem behaglichen Büro: Der USM Kitos E Meeting Tisch in Eiche furniert, geölt, natur, bietet eine großzügige Arbeitsfläche, während der USM Haller Beistelltisch in Stahlblau, MDF pulverbeschichtet, zum Lesen oder Entspannen einlädt.



Höhenverstellung  
Einfach an der Kurbel  
drehen und die USM  
Haller Tische stellen  
sich ganz auf Sie ein:  
von 680 bis 860 mm  
Höhe.



## Persönliche Note

44.0 Stellen Sie Ihren Schreibtisch auf eine komfortable Höhe ein: Der USM Haller Tisch aus Kunstharz in Linoleum Pebble lässt sich stufenlos von 680 bis 860 mm Höhe verstellen. Ein schmales Regal in Anthrazit-grau bietet ein Maximum an Flexibilität – Ausziehtablae, Türen und clevere Accessoires können jederzeit hinzugefügt werden.



## Sitzen und stehen

45.0 Unterhalten Sie sich zwanglos und spontan bei einer Tasse Kaffee an einem USM Kitos M Meeting Tisch in Buche furniert, lackiert, natur: intuitiv und ohne Kraftaufwand höhenverstellbar. Die eleganten USM Haller Sideboards in Reinweiß fügen sich perfekt ins Bild ein.

# Starke Werte

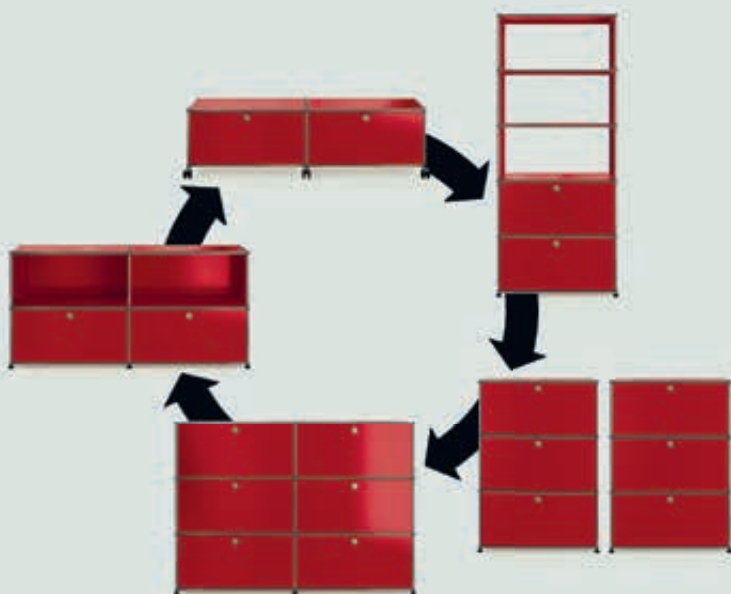

## Form follows you

Im Gegensatz zu vielen statischen Designklassikern ist USM ein modulares System, das sich ständig weiterentwickelt. Unser Design passt sich Ihren Wünschen an – als Ausdruck Ihrer Individualität. Seit mehr als 50 Jahren sind Flexibilität, Langlebigkeit und demzufolge auch Nachhaltigkeit die Grundwerte der Marke USM. Das USM Möbelbausystem Haller ist für die Veränderung entworfen – jederzeit.

## Nachhaltigkeit

Die Entwicklung von Lösungen, die wechselnde Bedürfnisse einbeziehen und zugleich umweltbewusst sind, zählt zur Philosophie von USM. Seit der Firmengründung stehen der verantwortungsvolle Umgang mit Energie, Emissionen und Materialien sowie ein nachhaltiges Produktionsverfahren an erster Stelle. Langlebigkeit ist für USM Produkte von größter Bedeutung. Je länger ein Produkt genutzt werden kann, desto weniger beeinträchtigt es die Umwelt. Die Verwendung ausschließlich hochwertiger und haltbarer Materialien, die mit neuesten umweltfreundlichen Verfahren hergestellt werden, garantiert eine lange Nutzung unserer Produkte.



## Made in Switzerland

USM ist seit 1885 ein Familienunternehmen und wird heute von der 4. Generation geleitet.

«Made in Switzerland» ist für uns Versprechen und Verpflichtung zugleich. Es steht für Präzision, Qualität und Verlässlichkeit, hochwertige Grundstoffe, sorgfältige Verarbeitung und bedingungslose Hingabe – aus Interesse am Kunden und Respekt für die Umwelt.



Firmensitz Münsingen, Schweiz  
Im Jahr 1885 gegründet, ist USM bis heute ein familieneigenes und familiengeführtes Unternehmen in 4. Generation.



## Weltweiter Service

Mit ausgebildeten Spezialisten in Beratung, Lieferung und Montage stellt USM die fachgerechte Kundenbetreuung sicher. Für USM Montagearbeiten und Umbauten wenden Sie sich bitte direkt an uns oder an einen unserer über 400 autorisierten Vertriebspartner in mehr als 40 Ländern, die weltweit erstklassigen Service garantieren. Unsere Möbelbausysteme verkörpern Verlässlichkeit und unser Kundenservice gewährleistet schnelle und kompetente Antworten auf Ihre Fragen. Für eine individuelle Beratung wenden Sie sich bitte ebenfalls an einen autorisierten Vertriebspartner in Ihrer Nähe oder besuchen Sie einen unserer Showrooms. Diese bieten in Berlin, Bern, Düsseldorf, Hamburg, London, München, New York, Paris, Stuttgart und Tokio Raum für Kultur und eine Plattform für persönlichen Service.

# USM Haller

Das USM Möbelbausystem Haller bietet eine Vielzahl von Elementen in Standardgrößen an. Breiten, Tiefen und Höhen sind erhältlich in den unten aufgeführten Maßen. Alle Angaben sind Achsmaße.



Ihre Sicherheit liegt uns am Herzen – informieren Sie sich jetzt über die USM Sicherheitsaspekte. [www.usm.com/safety](http://www.usm.com/safety)

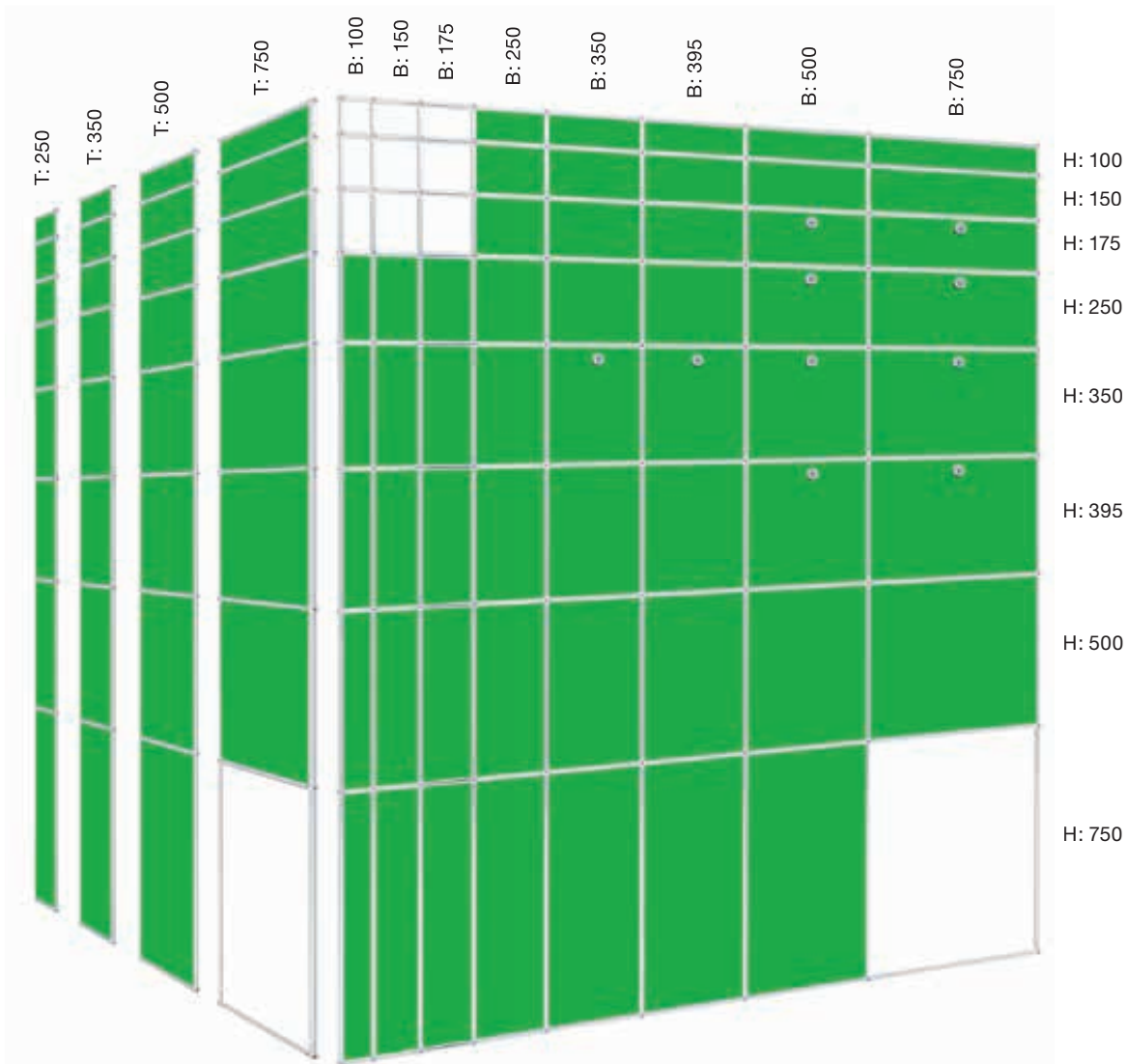
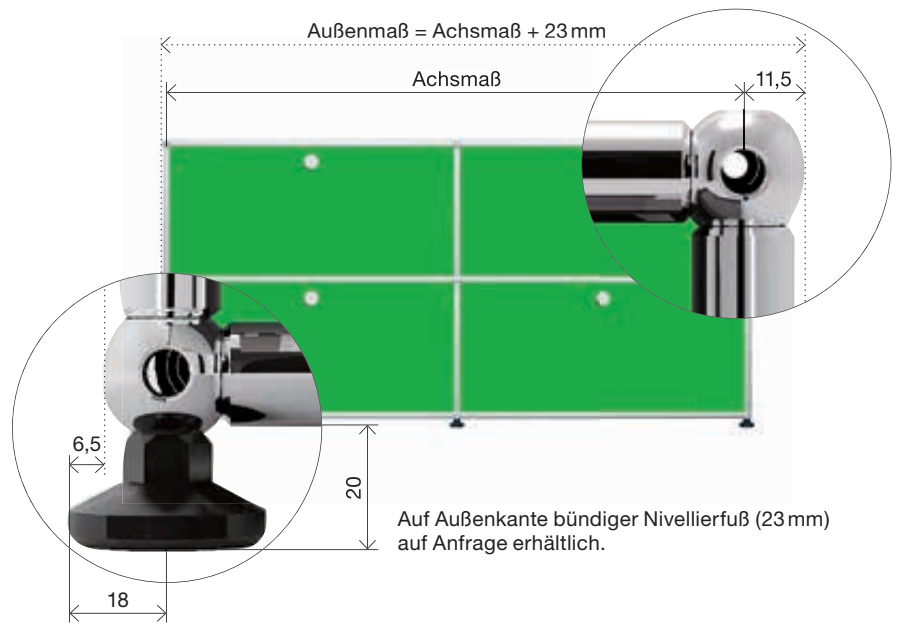

Alle Angaben in mm.

## Verkleidungselemente

## Türen

## Zwischentablarer und Schubladen

## Zubehör

- 1 Verkleidungselement Metall
- 2 Verkleidungselement Glas
- 3 Akustik-element
- 4 Verkleidungselement Metall, perforiert\*

- 5 Einschubtür Metall\*
- 6 Glastür
- 7 Klapptür\*
- 8 Klapptür Metall
- 9 Ausziehtür Metall\*

- 10 Zwischen-tablar Metall
- 11 Zwischen-tablar Glas
- 12 Ausziehtablar Metall
- 13 Schrägtablar Metall
- 14 Auszieh-Hänge-registratur auf einem Ausziehtablar
- 15 Schublade A7 T: 500
- 16 Schublade A6 T: 500
- 17 Schublade A5 T: 500
- 18 Schublade A4 T: 500
- 19 Auszieh-Hänge-registratur, T: 500

- 20 Hänge-registratur
- 21 Einlegerahmen
- 21a Gleitprofil zu Einlegerahmen
- 22 Kabel-ausschnitt
- 23 Bücherstütze Metall, magnetisch
- 24 USM Inos Box
- 25 USM Inos DVD-Einsatz
- 26 USM Inos CD-Einsatz

- 27 USM Inos Schrägfach-Set
- 28 USM Inos Karteikasten-Set
- 29 Bücherstütze für Büchertablar (T: 350)
- 30 USM Inos Kasten-Set C4, offen
- 31 USM Inos Kasten-Set C4, geschlossen
- 32 USM Inos Ausrüstungs-Set

Konfigurieren Sie Ihr individuelles USM Möbelstück online!  
www.usm.com



\*Akustisch wirksam erhältlich.

USM Inos Elemente sind erhältlich in Graphit-schwarz und Lichtgrau.

Abbildung: USM Haller in T: 500 mm.

Alle Angaben in mm.

# USM Haller E

## Anwendungsmöglichkeiten

Das komplett oder nur teilweise mit e-Kugeln und e-Rohren ausgestattete Möbel wird an die Stromquelle angeschlossen. Die Struktur selbst leitet mithilfe der e-Kugeln, e-Connectoren und e-Rohre den Strom (Niedervolt) im Möbel an die gewünschte Stelle. USB Charger oder Lichtquellen können in vordefinierte Aussparungen am gewünschten Ort eingeklinkt werden. Für die Abdeckung der Aussparungen ohne Licht- oder USB-Anschluss stehen auch Blindelemente zur Verfügung. An einer beliebigen Stelle in Bodennähe erfolgt die Einspeisung des Stroms. Dabei wird das Einspeisekabel an eine Haller e-Kugel angehängt und anschließend das Netzteil so unter das Möbel geschoben, dass nur der Bedienschalter sichtbar bleibt. Bedeutet: Die Stromführung benötigt keine Kabel, sondern ist in die Möbelstruktur integriert.

- 1 **Glasvitrine**  
Verglaste Elemente können rundum ausgeleuchtet werden.
- 2 **Ohne Metallverkleidung**  
Fächer ohne Metallverkleidung sind komplett beleuchtbar.
- 3 **Mit Metallverkleidung**  
Fächer mit Metallverkleidung sind von vorne beleuchtbar.
- 4 **Fach mit Ausziehtablar**  
Ausleuchten des ganzen Fachs mit Ausziehtablar möglich.
- 5 **Klapp- und Ausziehtür**  
Durch die Funktion «Licht bei Fachöffnung» schaltet das Licht beim Öffnen der Tür automatisch ein.
- 6 **Schrägtablar**  
Die Präsentationsfläche wird von vorne ausgeleuchtet.
- 7 **Bodenbeleuchtung**  
Bei einer Bodenbeleuchtung scheint das Licht im 25-Grad-Winkel unter das Möbel.
- 8 **Umgebungslicht**  
Das Licht wird horizontal nach hinten gerichtet und ermöglicht so, die Umgebung zu beleuchten und Stimmung zu erzeugen.
- 9 **e-USB Charger**  
Kann an denselben Stellen wie die e-Leuchte integriert werden.



Auszeichnung «Winner» des German Design Awards 2019 für herausragende Designqualität in der Kategorie Office Furniture



Gewinner des Wallpaper Design Awards 2018



Gewinner des Focus Gold 2018 für herausragende Designqualität



Gewinner des internationalen Miiaw Awards 2018 in der Kategorie «furniture»



Gewinner des FX Design Awards 2017, in der Kategorie «Lighting Product»





## e-Elemente

### 1 e-Leuchte

Dimmbar, erhältlich in Warmweiß 2700 Kelvin und Kaltweiß 5700 Kelvin. Beide mit oder ohne Funktion «Licht bei Fachöffnung». (Leistung: 1,5 Watt)

### 2 e-USB Charger

Gibt eine Spannung von 5 Volt an das angeschlossene Gerät ab. (Leistung: 6,5 Watt)

### 3 e-Blindelement

Schlichtes, schwarzes e-Blindelement zum Schließen von noch unbestückten Aussparungen. Falls ein Möbel später mit zusätzlichen e-Leuchten und e-USB Chargern ergänzt werden soll, empfiehlt sich der Einsatz von e-Rohren (verbrauchend), welche vorerst mit e-Blindelementen ausgerüstet sind.

### 4 e-Rohr (verbrauchend)

Rohre mit Aussparungen für einfach einklunkbare und austauschbare e-Leuchten, e-USB Charger oder e-Blindelement.

L 350,  
1 Aussparung  
L 500,  
2 Aussparungen  
L 750,  
3 Aussparungen

### 5 e-Rohr (leitend)

Das e-Rohr (leitend) dient dazu, den Strom weiterzuleiten, falls an dieser Stelle keine Einsätze gewünscht sind. Es ist in den Längen 750, 500, 395, 350, 250 und 175 mm verfügbar.

### 6 e-Kugel, e-Connector

Um den Stromfluss zu ermöglichen, wurden Kugel und Connector weiterentwickelt. Das Außenmaß bleibt unverändert. Als Unterscheidungsmerkmal der Kugel dient der schwarze Isolationsring.

### 7 e-Einspeisung

Inklusive Dimmer am Bedienschalter. Transformiert die Netzspannung auf 24 Volt. (Leistung: 60 Watt)



Engineered &  
Made in  
Switzerland.



# USM Haller Tisch

Der USM Haller Tisch und der USM Haller Tisch Plus können mit einem optionalen Kabelkorb ausgerüstet werden. Der USM Haller Tisch Advanced verfügt über eine unter dem Tischblatt integrierte Kabelwanne. Optional können alle Tische mit Klappen für Netzzugang ausgestattet werden.

## Standardausführung

Optionaler Kabelkorb unterhalb des Tischblattes



### USM Haller Classic

H: 740  
L: 3000 / T: 1000  
L: 3000 / T: 750  
L: 2500 / T: 1000  
L: 2500 / T: 750  
L: 2250 / T: 1000  
L: 2250 / T: 750  
L: 1000 / T: 1000  
L: 750 / T: 750

H: 740 oder 680–860\*  
L: 2000 / T: 1000  
L: 2000 / T: 750  
L: 1750 / T: 1000  
L: 1750 / T: 750  
L: 1500 / T: 1000  
L: 1500 / T: 750  
L: 1250 / T: 750

## Verschiebbares Tischblatt + Adaptionenpunkte

Integrierte Kabelwanne, zugänglich von oben durch Wegschieben des Tischblattes  
Zwei Adaptionenpunkte für Accessoires



### USM Haller Advanced

H: 740 oder 680–860\*  
L: 2000 / T: 1000  
L: 2000 / T: 750  
L: 1750 / T: 1000  
L: 1750 / T: 750  
L: 1500 / T: 1000  
L: 1500 / T: 750  
L: 1250 / T: 750

## Adaptionenpunkte

Optionaler Kabelkorb unterhalb des Tischblattes  
Zwei herausnehmbare Adaptionenpunkte für Accessoires



### USM Haller Plus

H: 740  
L: 3000 / T: 1000  
L: 3000 / T: 750

H: 740 oder 680–860\*  
L: 2000 / T: 1000  
L: 2000 / T: 750  
L: 1750 / T: 1000  
L: 1750 / T: 750  
L: 1500 / T: 1000  
L: 1500 / T: 750  
L: 1250 / T: 750

## Beistelltisch



### USM Haller Beistelltisch, quadratisch

H: 370  
L: 3000 / T: 1000  
L: 3000 / T: 750  
L: 2500 / T: 1000  
L: 2500 / T: 750  
L: 2250 / T: 1000  
L: 2250 / T: 750  
L: 2000 / T: 1000  
L: 2000 / T: 750  
L: 1750 / T: 1000  
L: 1750 / T: 750  
L: 1500 / T: 1000  
L: 1500 / T: 750  
L: 1250 / T: 750  
L: 1000 / T: 1000  
L: 750 / T: 750

\*Mit Kurbel (Rutschkupplung), für synchrone Höhenverstellung.

Alle Angaben in mm.

## Zubehör für alle USM Haller Tische

- 1 **Klappe für Netzzugang**  
Im Tischblatt eingelassene, flächenbündige Klappe für einen einfachen Netzzugang, welche an zwei verschiedenen Stellen positioniert werden kann.
- 2 **Kabelmanagement**  
Beim USM Haller Tisch Advanced bietet eine unter dem Tischblatt liegende Kabelwanne Stauraum und Befestigungsmöglichkeiten für sämtliche Kabel und technische Komponenten. Beim klassischen USM Haller Tisch sowie beim USM Haller Tisch Plus kann dafür ein Kabelkorb eingesetzt werden.

### Kabelkanal

Beim klassischen USM Haller Tisch kann ein schwarzes Aluminiumprofil als Kabelkanal mit beidseitig aufklappbarem Deckel zur Aufnahme von Steckerleisten (5) und Kabeln angefügt werden. Die Tischtiefen lassen sich so auf die EU-Norm von über 800 mm erweitern. Für Tische mit Länge: 2000, 1750, 1500, 1250, 1000, 900, 750.

- 3 **CPU-Halter**  
Rechner unterschiedlicher Größen können über eine einfache Haltevorrichtung unter dem Tisch eingehängt werden.
- 4 **Gliederkette**  
Nimmt Kabel auf und führt sie vom Tisch zur Steckdose.
- 5 **Steckerleiste**  
Individuell konfigurierbar für Daten und Stromzufuhr in länderspezifischen Ausführungen. Mit 4-m-Kabel erhältlich. Wird magnetisch in der Kabelwanne befestigt.
- 6 **Flachbildschirm-Schwenkarm**  
Bildschirme werden an den höhenverstellbaren Schwenkarm mittels Befestigungsplatte (VESA-Norm) geschraubt. Erhältlich für klassische USM Haller Tische: Der Schwenkarm wird mithilfe des Universalhalters an die Tischzarge oder mit einem Aufbaurohr ins Tischbein montiert. Erhältlich für USM Haller Plus und Advanced: Der Schwenkarmträger lässt sich direkt in einen der Adaptionpunkte einführen.

### Varianten

- 6a **Montage auf unterschiedlichen Höhen möglich**  
für Bildschirme bis zu 12 kg.
- 6b **Stufenlos höhenverstellbar**  
für Bildschirme bis zu 12 kg.

- 7 **Front- und Seitenblende**  
Können an der Längsseite oder seitlich unter dem Tisch angebracht werden. Für Tische mit Länge 2000, 1750, 1500, 1250, 1000, 750 und Tiefe 1000, 750.
- 8 **Materialschwenkarm**  
Bietet Platz für Schreibutensilien und kann unauffällig unter das Tischblatt geschwenkt werden.

### 9 USM Privacy Panels

Werden an der Längsseite angebracht und gewährleisten den Arbeitenden bei Tischen in Blockstellung Privatsphäre. H: 350 oder 700. Für Tische mit Länge: 3000, 2500, 2250, 2000, 1750, 1500, 1250\*

\*nur für USM Haller Tische ohne Adaptionpunkte

## Zusätzliches Zubehör für USM Haller Tisch Plus / Advanced

- 10 **Bildschirmbügel**  
Der Bügel wird in die Adaptionpunkte eingeführt und es können bis zu zwei Bildschirme mittels Befestigungsplatte (VESA-Norm) angebracht werden (max. 2 x 12 kg). Die Bildschirme können auf unterschiedlichen Höhen montiert werden, Verstellung der Bildschirme durch Kugelgelenk.
- 10a **Bildschirmbügel fix**
- 10b **Bildschirmbügel verstellbar**  
Jeweils zwei Rasterungen nach vorne und hinten, um den Sichtabstand anzupassen.
- 11 **USB-Adapter**  
Der Adapter kann für USB-Anschlüsse 2.0 und 3.0 verwendet werden. Er lässt sich leicht in den Adaptionpunkt einsetzen und fixieren. Verwendbar als Stromzufuhr oder für Datenübertragung.
- 12 **Lampenzapfen**  
Ein optionaler Lampenzapfen zum einfachen Befestigen von ausgewählten Tischleuchten.

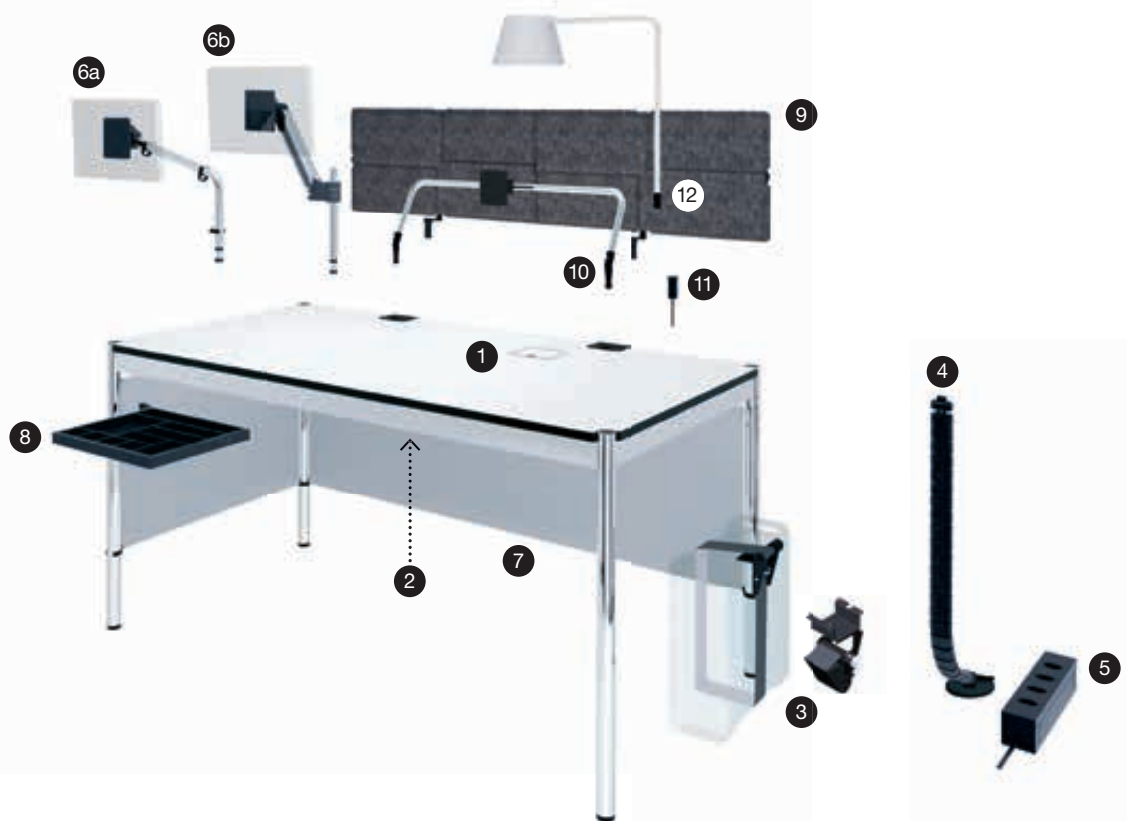

# USM Kitos M und E Tisch

Alle Tische der USM Kitos M und E Familie bieten integrierte, smarte Lösungen für die Stromversorgung.

## Warum USM Kitos M?

«M» steht für mechanisch höhenverstellbar mittels Zugfeder. Verstellzeit ca. 1 Sekunde ohne jeglichen Stromverbrauch. Der Tisch kann in Sekunden-schnelle von einer Sitz- in eine Stehposition verstellt werden. Dabei ist die Mechanik mehr als 10 Mal schneller als eine elektro-nische Lösung und zudem äußerst langlebig.

## Warum USM Kitos E?

Maximale Funktionalität und bestechendes Design – USM Kitos E vereint alle Ansprüche an einen modernen Arbeitsplatz: stufenlose Höhenverstellbarkeit und höchste Stabilität. Mit E1, E2 und E3 werden fixe und moto-risch verstellbare Säulen un-terschieden.

### E1



1-teilige Säule  
H: 740  
mit oder ohne Mittel-traverse

### E2 mit 1 Motor



2-teilige Säule  
H: 700–1200  
Verstellzeit ca. 30 Sek.  
mit Mitteltraverse

### E3 mit 2 Motoren



3-teilige Säule  
H: 650–1300  
Verstellzeit ca. 20 Sek.  
mit Mitteltraverse

## Standard- ausführung

Integrierte Kabel-  
wanne unterhalb des  
Tischblattes



### USM Kitos M

H: 700–1200  
L: 1800 / T: 900  
L: 1750 / T: 750  
L: 1600 / T: 800

### USM Kitos E

L: 1800 / T: 900  
L: 1750 / T: 750  
L: 1600 / T: 800  
Erhältlich mit den  
Säulentypen E1\*, E2  
und E3\*\*

## Verschiebbares Tischblatt

Integrierte Kabel-  
wanne, zugänglich  
durch Wegschieben  
des Tischblattes  
Zwei Adaptionen-  
punkte  
für Accessoires



### USM Kitos M Plus

H: 700–1200  
L: 1800 / T: 900  
L: 1750 / T: 750  
L: 1600 / T: 800

### USM Kitos E Plus

L: 1800 / T: 900  
L: 1750 / T: 750  
L: 1600 / T: 800  
Erhältlich mit den  
Säulentypen E1\*, E2  
und E3

## Extragroß

Integrierte Kabel-  
wanne unterhalb des  
Tischblattes zugäng-  
lich von allen Seiten



### USM Kitos M Meeting

H: 700–1150  
L: 2500 / T: 1000  
L: 2250 / T: 1000

### USM Kitos E Meeting

L: 2500 / T: 1250  
L: 2500 / T: 1000  
L: 2250 / T: 1000  
Erhältlich mit den  
Säulentypen E1, E2  
und E3

## Platzsparend



### USM Kitos E Freistehend

H: 740 oder 700 – 1110  
Quadratisch  
L: 750 und 900  
Rund  
Ø: 900 und 1100

\* Ohne Mitteltraverse,  
optional mit Mitteltraverse  
erhältlich.

\*\*Als GS-geprüfte Variante  
erhältlich (mit 3 mm  
Tischkantenradius und  
asymmetrischer Mittel-  
traverse).

Alle Angaben in mm.

Für mehr Beinfreiheit kann  
die Mitteltraverse auch in  
asymmetrischer Ausführung  
eingebaut werden. Aus-  
nahme: USM Kitos E/M  
Meeting.

Zubehör  
für alle USM Kitos M und E Tische

- 1 **Klappe für Netzzugang**  
Im Tischblatt eingelassene, flächenbündige Klappe für einen einfachen Netzzugang, welche an zwei verschiedenen Stellen positioniert werden kann.
- 2 **CPU-Halter**  
Rechner unterschiedlicher Größen können über eine einfache Haltevorrichtung wahlweise direkt unter dem Tischblatt oder an der Tischsäule nach innen oder außen eingehängt werden.
- 3 **Gliederkette**  
Nimmt Kabel auf und führt sie vom Tisch zur Steckdose.
- 4 **Steckerleiste**  
Individuell konfigurierbar für Daten und Stromzufuhr in länderspezifischen Ausführungen. Mit 4-m-Kabel erhältlich. Wird magnetisch in der Kabelwanne befestigt.
- 5 **USM Privacy Panels**  
Werden an der Längsseite angebracht und gewährleisten den Arbeitenden bei Tischen in Blockstellung Privatsphäre.  
H: 350 oder 700.  
Für Tische mit Länge: 2500, 2250, 1800, 1750, 1600.

Zubehör  
für alle USM Kitos M und E Tische,  
außer USM Kitos M Meeting /  
E Meeting Tische

- 6 **Flachbildschirm-Schwenkarm**  
Bildschirme werden an den höhenverstellbaren Schwenkarm mittels Befestigungsplatte (VESA-Norm) geschraubt. Erhältlich für USM Kitos E und M Tisch: Der Schwenkarm wird mithilfe des Universalhalters an die Tischzarge montiert. Erhältlich für USM Kitos M und E Plus: Der Schwenkarmträger lässt sich direkt in einen der Adaptionpunkte einführen.
- 6a **Montage auf unterschiedlichen Höhen möglich**  
für Bildschirme bis zu 12 kg.
- 6b **Stufenlos höhenverstellbar**  
für Bildschirme bis zu 12 kg.
- 7 **Frontblende**  
Kann an der Längsseite unter dem Tisch angebracht werden. Für Tische mit Länge: 1800, 1750, 1600.
- 8 **Materialschale**  
Bietet Platz für Schreibutensilien und kann unauffällig unter das Tischblatt geschoben werden.

Zusätzliches Zubehör  
für USM Kitos M Plus / E Plus

- 9 **Bildschirmbügel**  
Der Bügel wird in die Adaptionpunkte eingeführt und es können bis zu zwei Bildschirme mittels Befestigungsplatte (VESA-Norm) angebracht werden (max. 2 x 12 kg). Die Bildschirme können auf unterschiedlichen Höhen montiert werden, Verstellung der Bildschirme durch Kugelgelenk.  
  
Varianten  
9a **Bildschirmbügel fix**  
9b **Bildschirmbügel verstellbar**  
Jeweils 2 Rastierungen nach vorne und hinten, um den Sichtabstand anzupassen.
- 10 **USB-Adapter**  
Der Adapter kann für USB-Anschlüsse 2.0 und 3.0 verwendet werden. Er lässt sich leicht in den Adaptionpunkt einsetzen und fixieren. Verwendbar als Stromzufuhr oder für Datenübertragung.
- 11 **Lampenzapfen**  
Ein optionaler Lampenzapfen zum einfachen Befestigen von ausgewählten Tischleuchten.

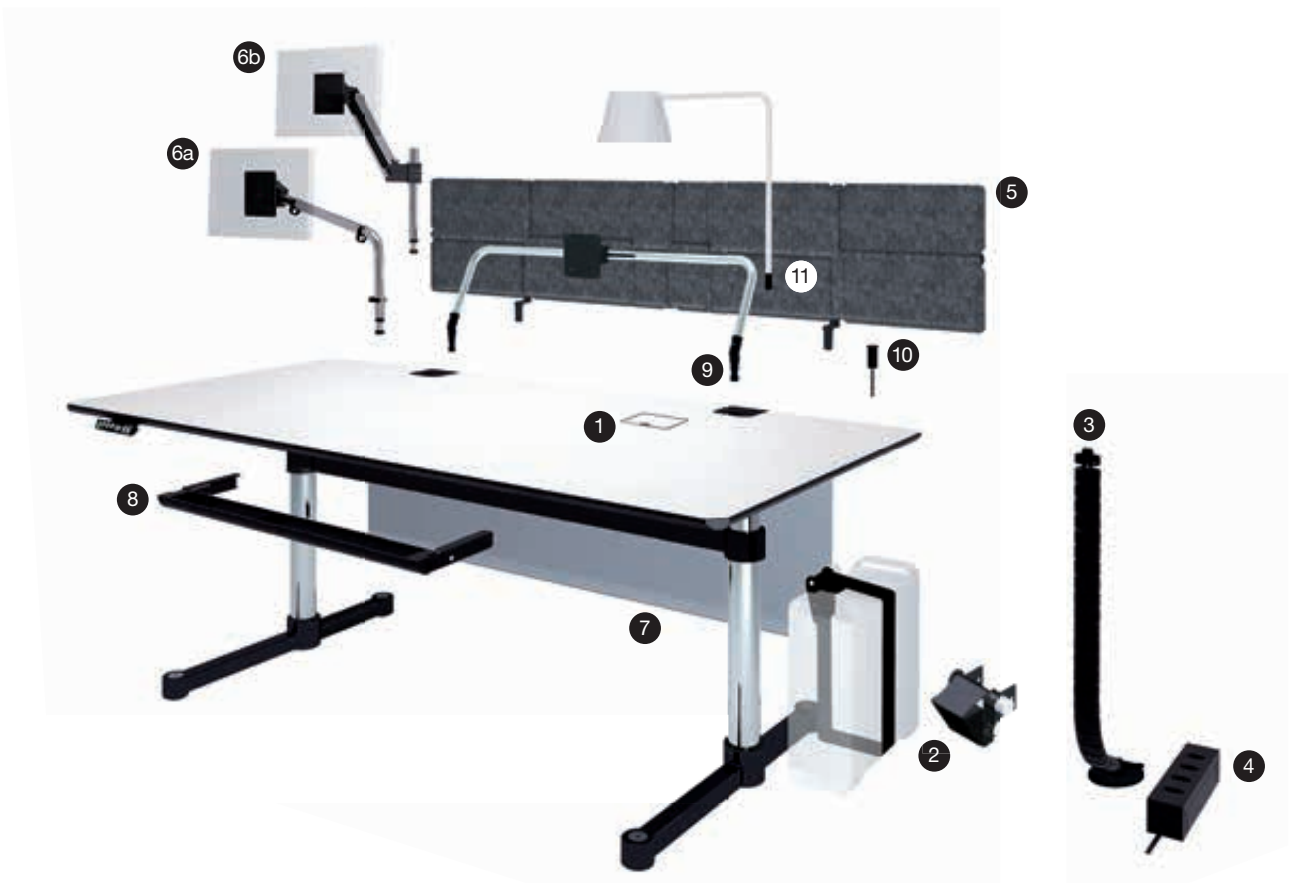

# USM Kitos Tisch

Erhältlich mit fixer Höhe, mit gerasterter oder mit stufenloser Höhenverstellung, die elektronisch angepasst werden kann. Verbunden durch Traversen und Spannringe, zeigt er in der Verkettung seine ganze Stärke.

## Rechteckig



### USM Kitos Tisch Rechteckig

H: 740  
L: 1800 / T: 900  
L: 1750 / T: 750  
L: 1500 / T: 750  
L: 900 / T: 750

Gerastert  
höhenverstellbar  
H: 680–780 / 1060  
L: 1800 / T: 900  
L: 1750 / T: 750  
L: 1500 / T: 750  
L: 900 / T: 750

Stufenlos  
höhenverstellbar  
H: 700–1200\*  
L: 1800 / T: 900  
L: 1750 / T: 750  
L: 1500 / T: 750  
L: 900 / T: 750

## Platzsparend



### USM Kitos Tisch Freistehend

H: 740  
Quadratisch  
L: 900, 750  
Rund  
Ø: 1100, 900

Gerastert  
höhenverstellbar  
H: 680–780 / 1060  
Quadratisch  
L: 750  
Rund  
Ø: 900  
Rechteckig  
L: 900 / T: 750

Stufenlos  
höhenverstellbar  
H: 680–1090\*  
Quadratisch  
L: 750  
Rund  
Ø: 900

\*Nicht in Glas erhältlich.  
Alle Angaben in mm.

Zubehör  
für alle USM Kitos Tische

- |   |  |  |   |
|---|--|--|---|
| <p><b>1 Universalhalter</b><br/>Wird direkt am Tischblatt montiert und dient unterschiedlichen Accessoires als Halterung.</p>   | <p><b>3 Kabelkanal</b><br/>Schwarzes Aluminiumprofil zur Aufnahme von Steckerleisten (6) und Kabeln. Mit beidseitig aufklappbarem Deckel.</p>  | <p><b>5 Gliederkette</b><br/>Nimmt Kabel auf und führt sie vom Tisch zur Steckdose.</p>  | <p><b>7 CPU-Halter</b><br/>In der Höhe verstellbar, die Breite ist mit Klettband variabel. So finden Rechner in verschiedenen Größen Platz.</p> |
| <p><b>2 Flachbildschirm-Schwenkarm</b><br/>Bildschirme werden an den höhenverstellbaren Schwenkarm mittels Befestigungsplatte (VESA-Norm) geschraubt. Der Schwenkarm kann mit Hilfe des Universalhalters (1) am Tischblatt montiert werden.</p> | <p><b>4 USM Privacy Panels</b><br/>Wird an der Längsseite angebracht und gewährleistet den Arbeitenden bei Tischen in Blockstellung Individualität und Privatsphäre. H: 350, 700. Für Tische mit Länge: 1800, 1750, 1500</p> | <p><b>6 Steckerleiste</b><br/>Individuell konfigurierbar für Daten und Stromzufuhr in länderspezifischen Ausführungen. Mit 4-m-Kabel erhältlich. Wird magnetisch unter bzw. über dem Tisch oder an einem Möbelstück befestigt. Alternativ kann die Steckerleiste auch in den Kabelkanal integriert werden.</p> | <p><b>8 Kabelrost</b><br/>Für das Kabelmanagement kann ein Kabelrost eingesetzt werden. Dieser wird unter das Tischblatt gehängt.</p>           |
|   |  |  | <p><b>9 Materialschale</b><br/>Bietet Platz für Schreibutensilien und kann diskret unter das Tischblatt geschoben werden.</p>                   |



# USM Privacy Panels

USM Privacy Panels sind ein flexibles und zugleich einfach erweiterbares, modulares System, das aus einzelnen Panels zusammengesetzt wird. Die Panels bestehen aus zwei gepressten Polyestervlieshälften mit innenliegendem Rohrkreuz. Es kann freistehend wie auch als Aufbaublende verwendet werden. So können die USM Privacy Panels zur Raumunterteilung, Raumgliederung, als Sichtschutz und als Schallabsorption eingesetzt werden.



Gewinner des German Design Award 2017



Gewinner des Design Preis Schweiz 2015/16





Die Panels sind in zwei Größen erhältlich:  
 eine kleine Version mit den Maßen 250 × 350 mm  
 und eine große Version mit den Maßen  
 750 × 350 mm. Sie sind abgestimmt auf die  
 Systemmaße des USM Möbelbausystems  
 Haller, der USM Haller Tische und USM Kitos  
 Tische. Alle Angaben sind Achsmaße.

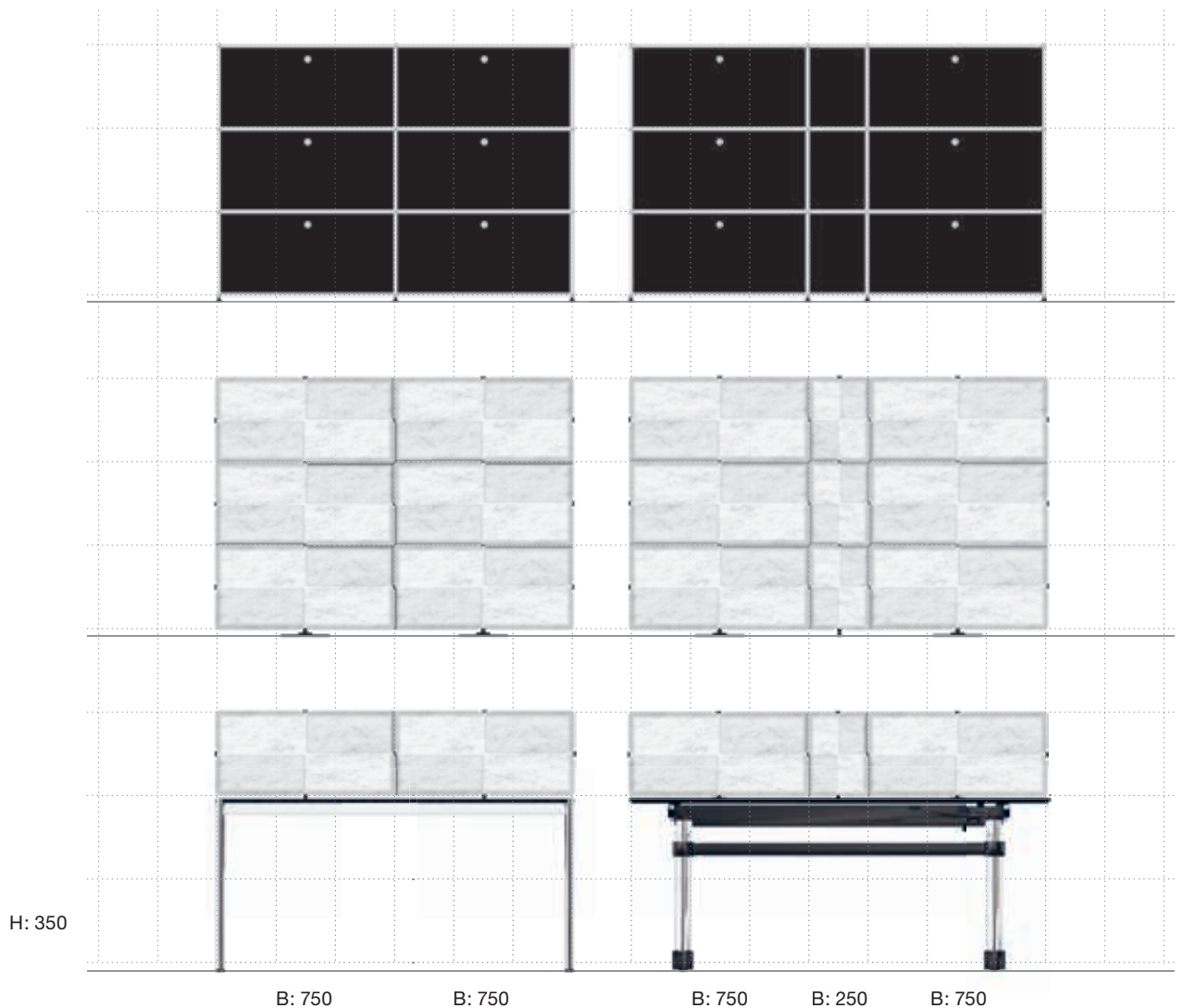
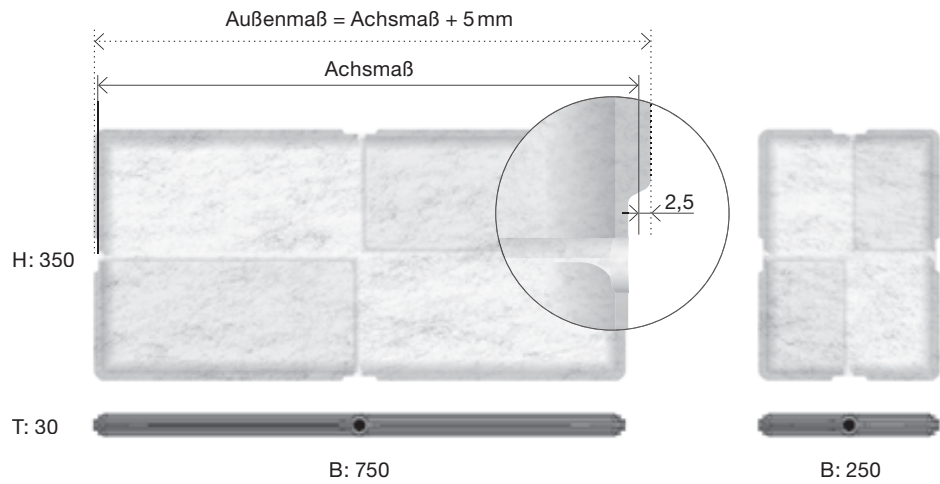

# Oberflächen & Farben

## USM Haller



### Metall



Reinweiß  
RAL 9010



Lichtgrau  
RAL 7035



USM Mattsilber



Mittelgrau  
RAL 7005



Anthrazitgrau  
RAL 7016



Graphitschwarz  
RAL 9011



Stahlblau  
RAL 5011



Enzianblau  
RAL 5010



USM Grün



Goldgelb  
RAL 1004



Reinorange  
RAL 2004



USM Rubinrot



USM Braun



USM Beige

## USM Haller und USM Kitos Tische



### MDF, pulverbeschichtet



Reinweiß  
RAL 9010

### Glas, klar, unterlackiert



Reinweiß  
RAL 9010



Lichtgrau  
RAL 7035



USM Mattsilber



Mittelgrau  
RAL 7005



Anthrazitgrau  
RAL 7016



Graphitschwarz  
RAL 9011



Stahlblau  
RAL 5011



Enzianblau  
RAL 5010



USM Grün



Goldgelb  
RAL 1004



Reinorange  
RAL 2004



USM Rubinrot



USM Braun



USM Beige

### Glas, matt, unterlackiert



Reinweiß  
RAL 9010



Lichtgrau  
RAL 7035



Mittelgrau  
RAL 7005



Anthrazitgrau  
RAL 7016



Graphitschwarz  
RAL 9011



Stahlblau  
RAL 5011

### Glas, transparent



Glas, transparent

Auf Anfrage sind weitere Farben und Oberflächen erhältlich.

Preis und Lieferfrist der Tischoberflächen auf Anfrage.

USM Inos Elemente sind erhältlich in Graphitschwarz und Lichtgrau.

Die Oberflächen in Glas sind erhältlich für den USM Haller Tisch bis L: 2000 mm und USM Kitos Tische mit fixer Höhe (H: 740 mm) sowie gerastert höhenverstellbar (H: 680–780 / 1060 mm).

## USM Privacy Panels



### Linoleum



Linoleum,  
Ash



Linoleum,  
Charcoal



Linoleum,  
Nero



Linoleum,  
Pebble



Linoleum,  
Mauve

### Kunstharz



Kunstharz,  
perlgrau

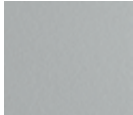

Kunstharz,  
pastelgrau



Kunstharz,  
mittelgrau hell



Kunstharz,  
warmgrau dunkel

### Geölte oder lackierte Furniere



Eiche furniert,  
geölt, weiß



Eiche furniert,  
geölt, natur



Eiche furniert,  
geölt, braun



Eiche furniert,  
lackiert, natur



Buche furniert,  
lackiert, natur



Eiche furniert,  
lackiert, schwarz

### Vlies



Hellgrau



Anthrazitgrau



Blau



Grün



Gelb

## Schweiz

USM U. Schärer Söhne AG  
Thunstrasse 55, 3110 Münsingen  
Telefon +41 31 720 72 72, info.ch@usm.com

## Deutschland

USM U. Schärer Söhne GmbH  
Siemensstraße 4a, 77815 Bühl  
Telefon +49 7223 80 94 0, info.de@usm.com

## Frankreich

USM U. Schärer Fils SA, Showroom  
23, rue de Bourgogne, 75007 Paris  
Telefon +33 1 53 59 30 37, info.fr@usm.com

## Großbritannien

USM U. Schaerer Sons Ltd., London Showroom  
Ground Floor, 49–51 Central St., London, EC1V 8AB  
Telefon +44 207 183 3470, info.uk@usm.com

## USA

USM U. Schaerer Sons Inc., New York Showroom  
28–30 Greene Street, New York, NY 10013  
Telefon +1 212 371 1230, info.us@usm.com

## Japan

USM U. Schaerer Sons K.K., Tokyo Showroom  
Marunouchi MY PLAZA 1 · 2F  
2-1-1 Marunouchi, Chiyoda-ku, Tokyo 100-0005  
Telefon +81 3 5220 2221, info.jp@usm.com

Alle anderen Länder:  
Kontaktieren Sie bitte  
USM Schweiz.